

表札を取り付ける前にお読みください

- ・養生テープが表札に直接かからないよう布等で覆い、その上からテープ等で固定して下さい。直接テープを接着すると汚れや塗装剥がれの原因となります。
- ・取付け面や取付け穴は、接着不良が起こらないよう埃や削りかすをきれいに取り除いて下さい。
- ・取付け穴は表札に付属または同梱されているボルト、アンカーシャフト等の太さより少し大きめに開けて下さい。
- ・ボルトはより強固に取り付ける為のものです。必ず接着剤を併用して下さい。
- ・接着剤が硬化するまでは必ず固定・防水を行って下さい。
- ・こちらの説明はあくまで参考です。取付の際や取付後の工事の安全性を保証するものではありません。

取付・ピッチについて

<p>T-11B リファイン MX・LS</p> <p>ボルト M4 L20 2本</p> <p>取付穴</p> <p>壁</p> <p>表札</p> <p>◆接着剤</p> <p>圧着固定</p>	<p>スフィータ SF</p> <p>ステディ AS-61 AS-62</p> <p>小さな表札 ES-5 ES-6</p> <p>鋳物文字 CW-52 ※文字によりピッチが異なります</p> <p>書家表札 SK-3</p>	<p>MX-11 SF-3 MX-21 SK-3 MX-61 MX-81</p> <p>SF-4</p> <p>MX-12 LS-2 MX-62 SF-1 MX-85 SF-2</p> <p>AS-61 AS-62</p> <p>MX-13 LS-5 MX-23 SF-5 MX-63 SF-6 MX-83</p> <p>ES-5 ES-6</p> <p>MX-14 MX-84 MX-64 LS-4</p>	<p>T-12B 鋳物文字 CW-14 CW-51</p> <p>ボルト M4 L30 2本</p> <p>取付穴</p> <p>壁</p> <p>表札</p> <p>◆接着剤</p> <p>圧着固定</p> <p>アルミ鋳物</p> <p>ステンレス</p> <p>※文字によりピッチが変わります。</p>
<p>T-13B カーボン表札 RX-31 RX-32</p> <p>ボルト M4 L40 (出幅35) 2本</p> <p>取付穴</p> <p>壁</p> <p>表札</p> <p>◆接着剤</p> <p>圧着固定</p>	<p>T-14B アクセントライン AC-1 AC-2</p> <p>ボルト M4 L40 4本</p> <p>取付穴</p> <p>壁</p> <p>表札</p> <p>◆接着剤</p> <p>圧着固定</p> <p>スペーサー</p>	<p>T-15B むすび KG</p> <p>切文字 マジックペン KGS</p> <p>幾何学文字 KKK</p> <p>ボルト M4 L40 (文字により本数が異なります)</p> <p>取付穴</p> <p>壁</p> <p>表札</p> <p>◆接着剤</p> <p>圧着固定</p> <p>スペーサー φ6 L10</p> <p>裏側にボルトが溶接してありますので付属のスペーサーで浮かせて固定します。</p>	
<p>T-16B 銅クラフト CD</p> <p>取付穴</p> <p>壁</p> <p>表札</p> <p>◆接着剤</p> <p>圧着固定</p> <p>CD-95 CD-96</p> <p>CD-97</p> <p>CD-78</p> <p>CD-99</p> <p>CD-24</p> <p>CD-86</p> <p>CD-84</p> <p>※CD-24はエッチング塗装仕様の 場合ピッチが変わる場合があります。</p> <p>※CD-86は文字位置 によりピッチが変わります</p>	<p>T-13Z コーナーサイン KA・KAP</p> <p>ステッキサイン SUTEKKI-SIGN</p> <p>KA-1 KA-2の場合</p> <p>取付穴</p> <p>壁</p> <p>◆接着剤</p> <p>圧着固定</p> <p>スペーサー L10</p> <p>ボルト M4 L40 出幅 (30) 2本</p> <p>KA-6の場合</p> <p>取付穴</p> <p>壁</p> <p>◆接着剤</p> <p>圧着固定</p> <p>ボルト M4 L30 出幅 (20) 2本</p> <p>SUTEKKI-SIGN KAP-1 の場合</p> <p>取付穴</p> <p>壁</p> <p>◆接着剤</p> <p>圧着固定</p> <p>ボルト M4 出幅 (45) 3本 (KAPは2本)</p> <p>スペーサー L20</p>		

T-11D

ファイン 庭想 二世帯住宅向け
MS TEISO HT-54 HT-58

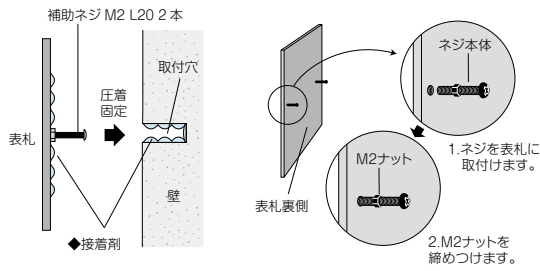

補助ネジ仕様が標準となりますが、無料でスタッドボルト(M4 溶接ボルト)に変更が可能です。しっかり取り付けたい方はご注文の際にご指定ください。

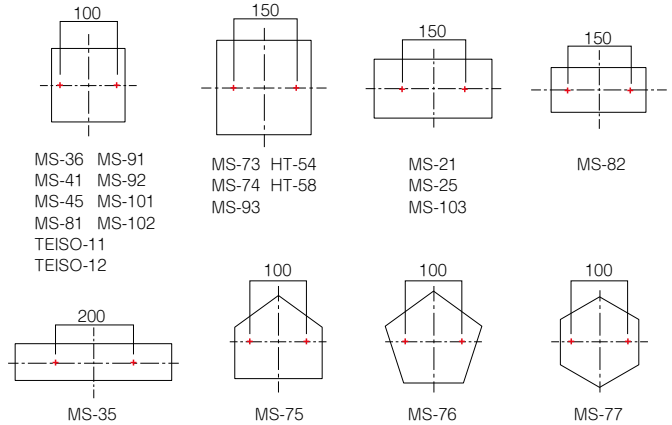

T-12D

切文字 書体フリー 小さな表札
XP ES-10 ES-11

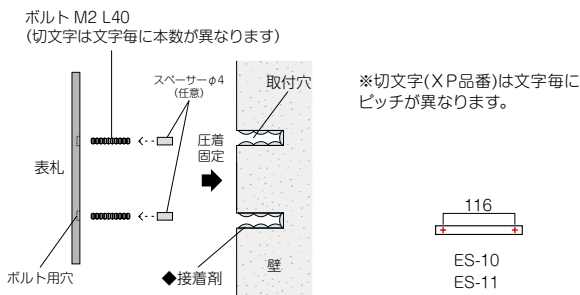

※切文字(XP品番)は文字毎にピッチが異なります。

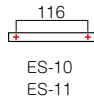

T-13D

パールミ パールミアール
BAS BAR

パールミ ボルト M4 L30 (出幅20) 2本
パールミアール ボルト M4 L30 (出幅25) 2本

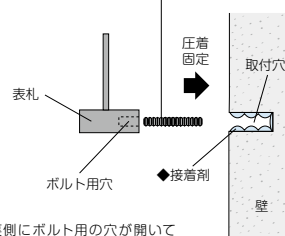

裏側にボルト用の穴が開いているので付属のボルトを回し込み固定します。

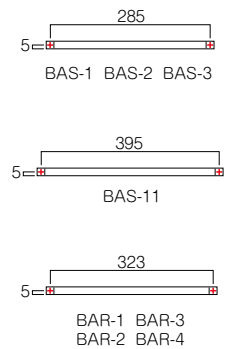

※製法上サイズに誤差が生じます。

T-14D

キャレステイ 二世帯住宅向け
BX HT-81

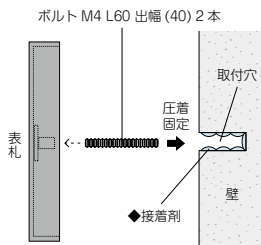

裏側にボルト用金具が取り付けられており、付属のボルトを回し込み固定します。

※BX-33、HT-81はそれぞれの三角形を取り付けていただく必要があります。

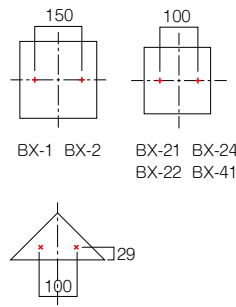

T-16D

カードル
GW

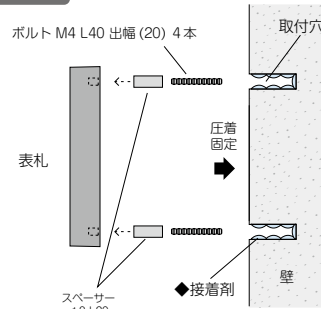

裏側にボルト用の金具が取り付けられており、付属のスペーサーとボルトを回し込み固定します。(壁からスペーサーにて浮かして取り付ける形になります。)

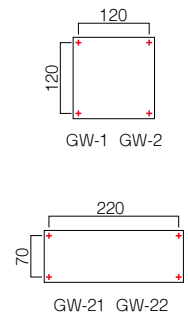

T-17D

てびねり陶器
TA-6 TA-7

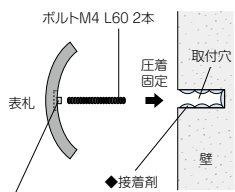

裏側にボルト取付用の金具が取り付けられており、付属のボルトを回し込み固定します。

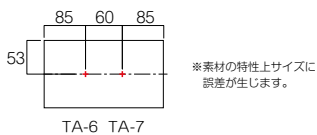

※素材の特性上サイズに誤差が生じます。

T-18D

デコレーション表札
HA

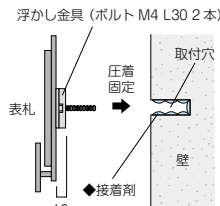

●詳しくは説明書をご参照下さい。

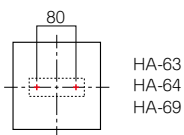

HA-63
HA-64
HA-69

T-11P

銘木表札
WK-51 WK-52

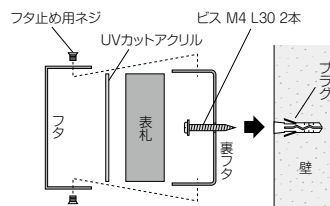

ステンレスケースの裏フタをビスで壁面に取り付け、木表札とアクリル板をはめ込み、フタをします。フタは上下でネジ止めします。

木表札は固定しない為、上下のネジを外せばいつでもお掃除や交換が可能です。

●詳しくは説明書をご参照下さい。

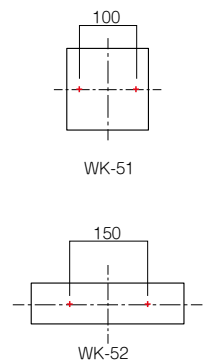

T-19D

ジャーニー CA
 アペーゴ CA
 アペーゴ モジ CWH・CWB・CWS
 アルキャラ ALR
 レコ RC
 ファン CW
 イーモノ CA・CK・MP
 鋳物文字 CW
 ブロンズ鋳物 CB
 モザイク EX

小さな表札 ES-40 ES-41
シャイン専用フレーム HF-31
デコレーション表札 HA-71 HA-72
インターホンカバーサイン IPC-81
二世帯住宅向け HT-46

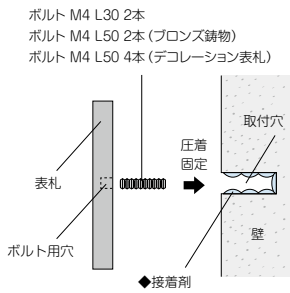

裏側にボルト用の穴が開いているので付属のボルトを回し込み固定します。

※鋳物文字は文字毎にピッチが異なります。
 ※アペーゴ モジは文字によりピッチが異なります。

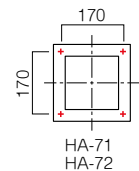
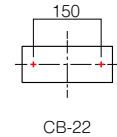
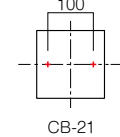
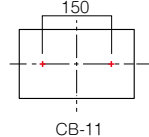
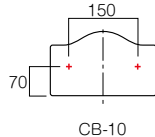
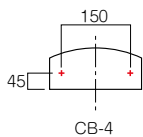
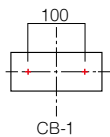
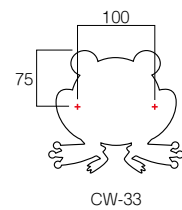
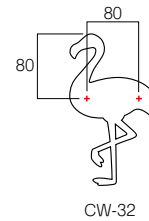
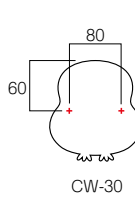
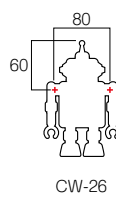
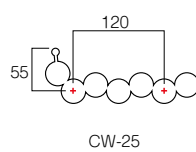
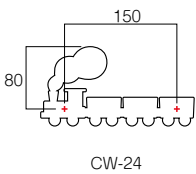
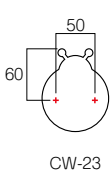
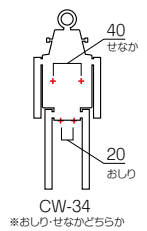
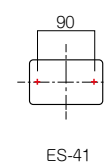
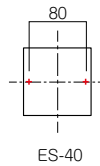
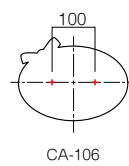
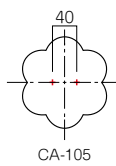
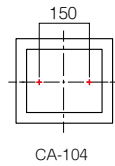
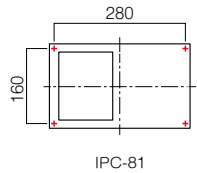
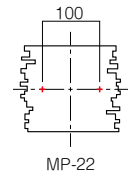
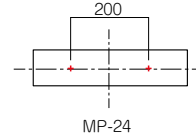
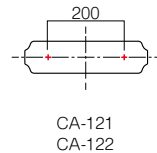
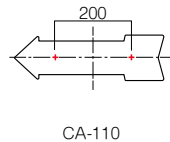
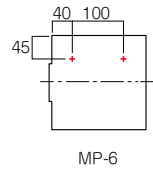
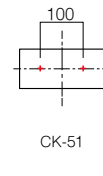
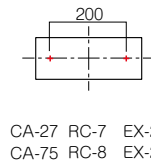
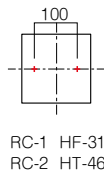
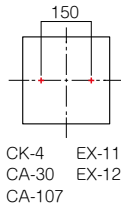

T-21D

ジャーニー CA-111 CA-112

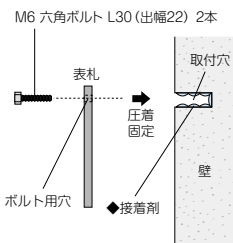

ボルト用の貫通穴が開いているので付属のボルトを回し込み固定します。

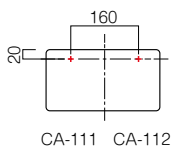

T-22D

コエダ GF-11 GF-12

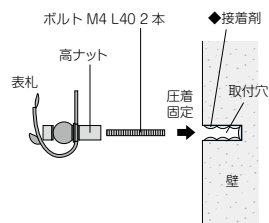

高ナットにボルトを回し込み固定します。

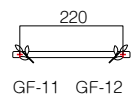

T-23D

キャンディフラワー GF-32 GF-33

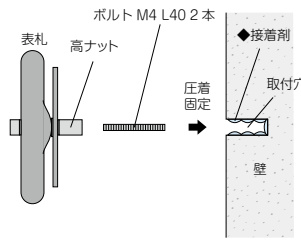

高ナットにボルトを回し込み固定します。

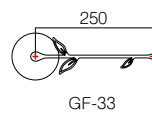
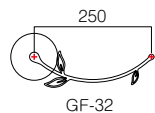

T-24D

小さな表札 ES-50

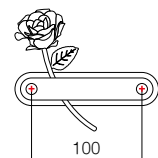
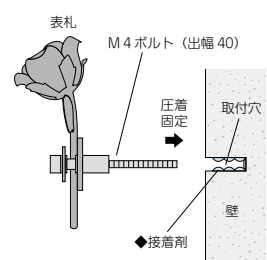

T-25D

ロイヤルストーン
RYS

デラックスタイプ
DS・DBG・SN・DC

浮金石
UK-3~5

素焼き陶器表札
TN

二世帯住宅向け
HT-2 HT-5



最初に裏穴にボルトを接着固定していただきますと多少作業がしやすくなります。

同梱のボルト※未接着
M6 L30(出幅 20)2本
M6 L30(出幅 25)2本(素焼き陶器表札)

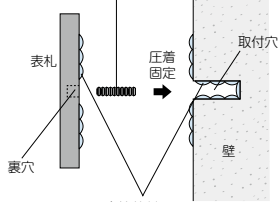

◆接着剤
必ず接着剤を併用してお取り付け下さい。

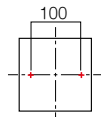

DS-5 DS-79 RYS-2
DS-12 DS-92 RYS-21
DS-15 DS-93 RYS-25
DS-35 DS-95 UK-4
DS-76 DBG-33 UK-5
DS-77 RYS-1 HT-5

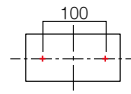

RYS-4 SN-62
RYS-24 DS-78

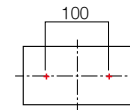

DS-75
DC-41
HT-2

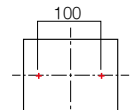

DC-87

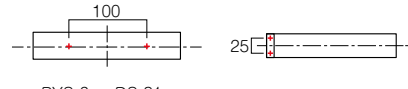

RYS-3 DS-91
RYS-23

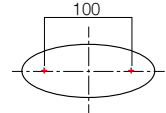

DS-65

ボルトを接着して出荷の場合

ご注文の際にご指定下さい。

別途ボルト接着 2カ所 1,000円(税抜)

ボルト位置の変更や追加は別途1カ所1,000円(税抜)
必ず接着剤を併用してお取り付け下さい。

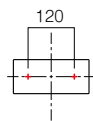

TN-1 TN-21
TN-11 TN-41

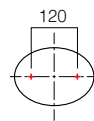

TN-2 TN-22
TN-12 TN-42

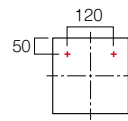

TN-3 TN-26
TN-17 TN-43

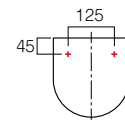

TN-4 TN-27
TN-18 TN-46

※TN品番は素材の特性上
サイズに誤差が生じます。

T-26D

ステディ
AS

カーボン表札
RX

オーガスタ
AU
※ピッチは商品により異なります

二世帯住宅向け
HT-91 HT-92

浮金石
UK-2

書家表札
SK-1

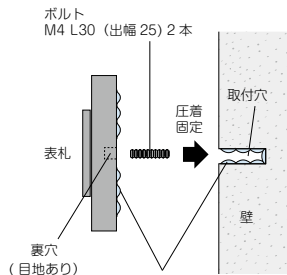

◆接着剤
接着剤はアクリルが接着出来る物をご使用下さい。

裏側にボルト用の穴が開いていますので
付属のボルトを回し込み固定します。

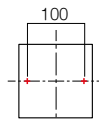

AS-9 AS-35 RX-3
AS-11 AS-42 RX-5
AS-17 AS-43 RX-6
AS-21 AS-63 RX-7
AS-24 AS-64

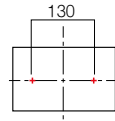

AS-13 AS-26
AS-16 AS-37
AS-22 AS-44
UK-2

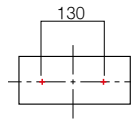

AS-2
AS-15

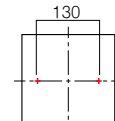

AS-18
HT-92

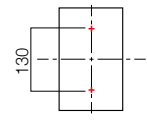

AS-38
SK-1

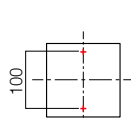

AS-25

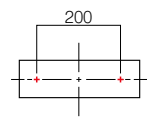

AS-52 HT-91
AS-53

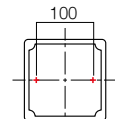

AS-39

T-27D

浮金石
UK-1

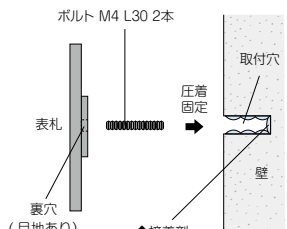

◆接着剤
接着剤はアクリルが接着出来る物をご使用下さい。

裏側にボルト用の穴が開いてい
ますので付属のボルトを回し込
み固定します。

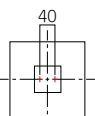

UK-1

T-28D

アクセントライン
AC

ACKのACへの取付

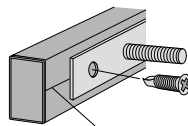

ACKを付属のドリルビスを使い
AC裏面に固定してください。
※ピッチ約1000ミリ以内
で取り付けて下さい。

シート重なり面が裏となります。

ACの壁への取付

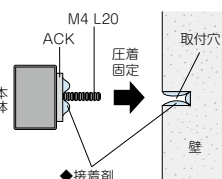

ACCを取り付ける場合は壁面
に固定する前に取り付けます。
ACKを本体に付属のビスを
使って取り付けます。

●詳しくは説明書をご参照下さい。

T-29D

アクセントライン
AC-3

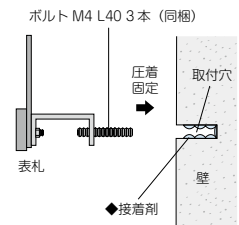

ACと組み合わせて施工する場合はACを
先に壁へ取り付ける必要があります。

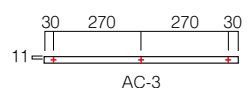

AC-3

T-11BL

スターリー

STR

*STR-1は文字毎にピッチ、コード取出口が異なります

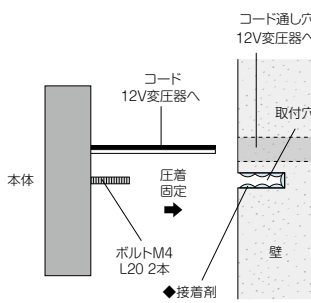

●詳しくは説明書をご参照下さい。

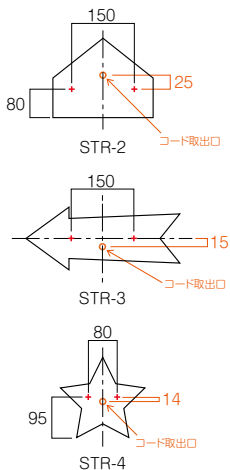

T-12BL

ムーンライト

ARF-11~14

キャンドル

ARF-1~3

ステンレス切抜きタイプ

AR-32~35

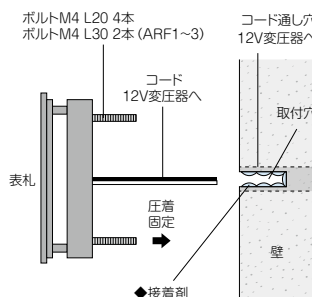

●詳しくは説明書をご参照下さい。

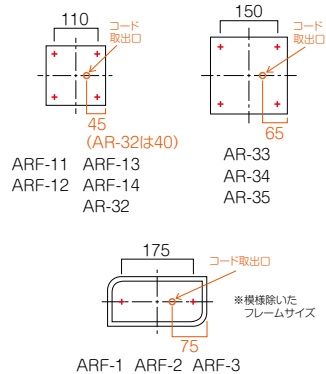

*コード取出口は正面から見て右側です。

T-13BL

ステンレス切抜き+ガラスタイプ

AR-91 AR-92

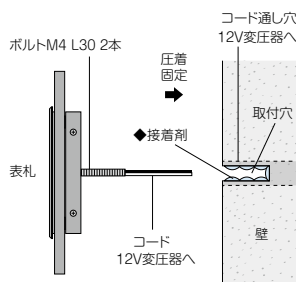

●詳しくは説明書をご参照下さい。

*コード取出口は正面から見て右側です。

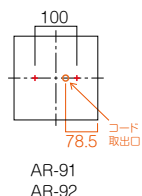

T-14BL

マリン

BL

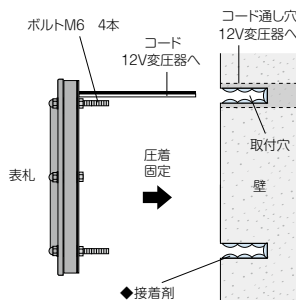

●詳しくは説明書をご参照下さい。

*コード取出口は正面から見て右側です。

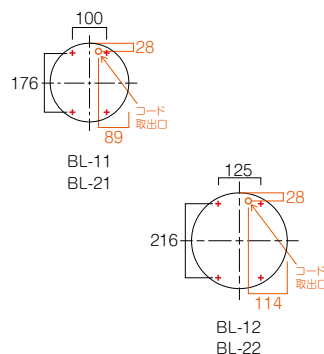

T-11SL

ハードクリアアクリル直彫りタイプ

AR-84~86

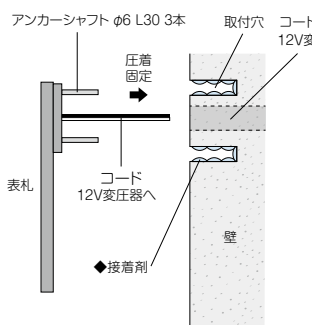

●詳しくは説明書をご参照下さい。

*コード取出口は正面から見て左側です。

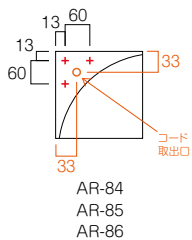

T-12SL

キャレスティLED内蔵タイプ

BX

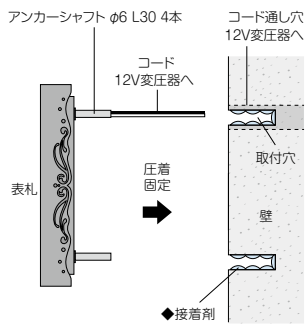

●詳しくは説明書をご参照下さい。

*コード取出口は正面から見て右側です。

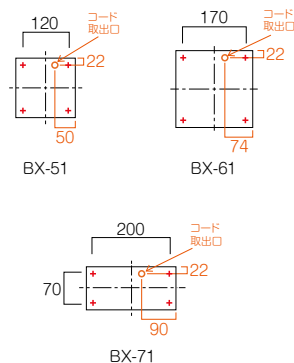

T-13SL

鋳物文字+LED

CL

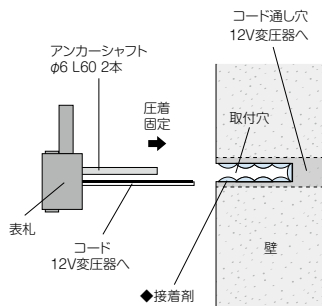

●詳しくは説明書をご参照下さい。

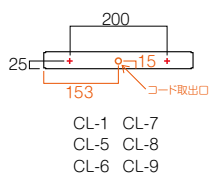

T-14SL

ステラルーチェ

MY

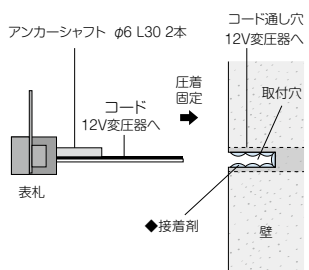

●詳しくは説明書をご参照下さい。

*コード取出口は正面から見て右側です。

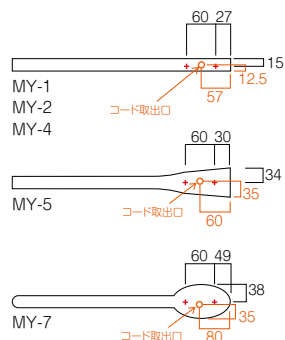

T-11H

ファイン ME シャイン SH・SHB 鉄黒 AT 二世帯住宅向け HT-51 HT-53 書家表札 SK-2

標準はボルト無しです

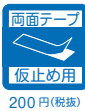
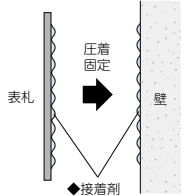

仮止め両面テープを使用すると比較的簡単に取り付けを行う事が出来ます。但し壁面によっては両面テープが剥がれる事があります。

ボルトを追加する場合

ご注文の際にご指定下さい。



板厚が薄い為、直接スタッドボルト（溶接）を加工することが出来ませんが、ボルトを併用して取り付けたい方の為に金具をご用意しております。必ず接着剤を併用してお取り付け下さい。

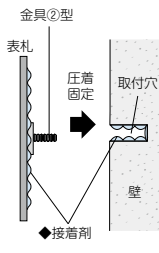

T-12H

タイル TL-51~53 TL-31~33 アンティークタイル TL-42~44 ガラスモザイクタイル TL-16 TL-17

カーロ TC セメタル TH 小さな表札 ES-30 ES-31 二世帯住宅向け HT-28

標準はボルト無しです

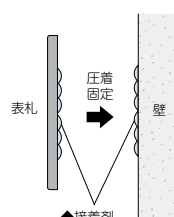

ボルトを追加する場合

ご注文の際にご指定下さい。



金具の型が表札裏面の形状により、現地での接着ができませんので、当社にて接着しての出荷となります。

必ず接着剤を併用してお取り付け下さい。

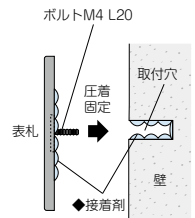

T-13H

てびねり陶器 TA かがね 紗美 TQ-11 TQ-12 TA-91 TA-92

標準はボルト無しです

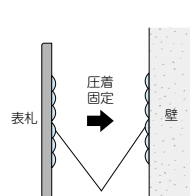

ボルトを追加する場合

ご注文の際にご指定下さい。

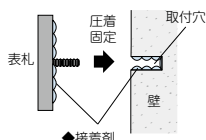

必ず接着剤を併用してお取り付け下さい。

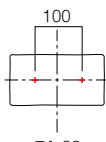
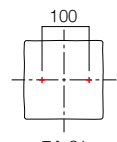
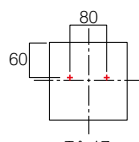
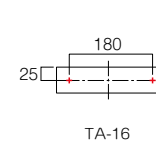
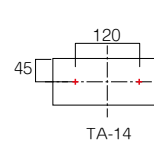
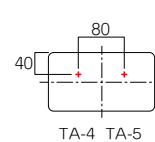
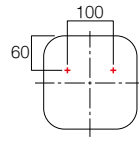

※素材の特性上サイズに誤差が生じます。

T-14H

ウォーターガラス GT-1~6 漆硝子 GT-71~73 トリニティ GH

標準はボルト無しです

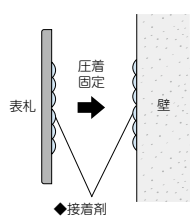

❗ シリコン系ボンドをご使用下さい。完全硬化型ボンドは使用しないで下さい。

ボルトを追加する場合

ご注文の際にご指定下さい。

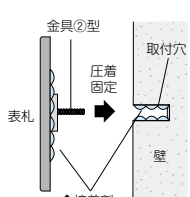

必ず接着剤を併用してお取り付け下さい。

●詳しくは説明書をご参照下さい。

T-15H

スタンダードタイプ SN Rベース RB・DS

標準はボルト無しです

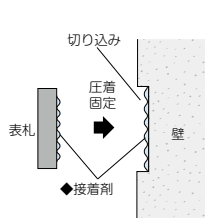

壁に表札より少し大きく切り込みを入れます。切り込み面を掃除して接着剤を塗布し、圧着固定します。

ボルトを追加する場合

ご注文の際にご指定下さい。



必ず接着剤を併用してお取り付け下さい。

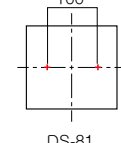
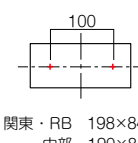
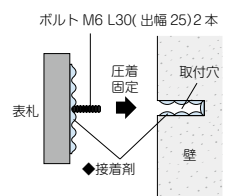

T-11Z

銘木表札 WK

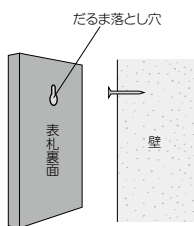

だるま落としとは、釘の頭を穴の大きい部分で通して狭い部分で引っかける方法です。壁に釘頭が少し出るように釘を打ち、出っ張った釘頭に引っかけてお取り付け下さい。取り外せないようにするにはボンド等を併用して下さい。

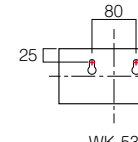
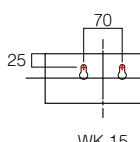
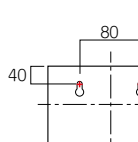
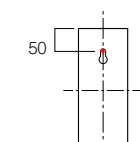

T-12Z

インターホンカバーサイン IPC

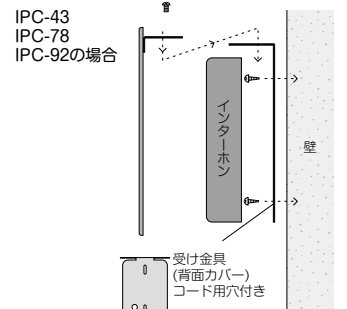
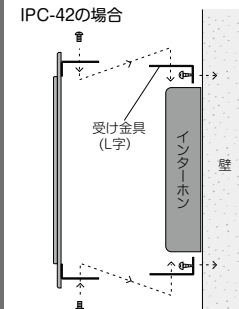

壁面に受け金具を先に付け、側面よりネジにてインターホンカバーを取り付けます。

T-11K

フラットガラス
GP・GX

琉球のガラス
GX-101~112

エコガラス
GX-7~9

ラスターガラス
GX-80~82

ホイップ
GF

小さな表札
GP101~104

書家表札
SK-4

※ガラス表札は素材の特性上サイズに誤差が生じます。

化粧ビス (商品により異なる)

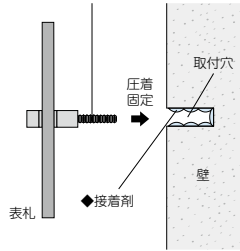

※化粧ビスを取り外す事でガラスが外れます。
●化粧ビス組み立ては説明書をご参照下さい。

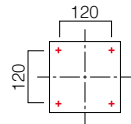

GP-8 GX-17 GF-61
GP-21 GX-34 GF-62
GP-23 GX-80 GF-63
GP-25 GX-81
GP-28 GX-82
GP-29

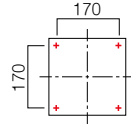

GP-41 GP-52
GP-43 GP-56
GP-46 GP-57

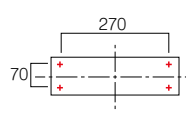

GP-48 GP-55
GP-54 SK-4

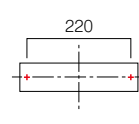

GP-111 GF-64
GP-114 GF-65
GF-66

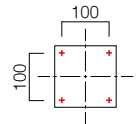

GP-101
GP-103
GP-104



GX-7



GX-8

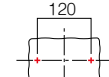

GX-9

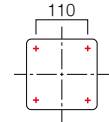

GX-101 GX-104
GX-102 GX-105
GX-103 GX-106

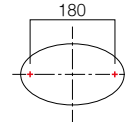

GX-107 GX-110
GX-108 GX-111
GX-109 GX-112

T-12K

フラットガラス
GP・GX-61

シャイン+ガラス
GP-92~99

タイル+ガラス
TG

カーボン表札
RX

二世帯住宅向け
HT-36 HT-37

化粧ビス (商品により異なる)

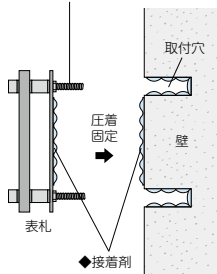

※化粧ビスを取り外す事でガラスが外れます。
●化粧ビス組み立ては説明書をご参照下さい。

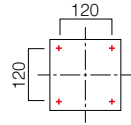

GP-61 GP-92 GP-96
GP-65 GP-93 GP-97
GP-73 GP-94 GX-61
GP-88 GP-95 RX-23
HT-37

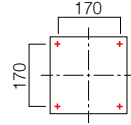

GP-121 HT-36
RX-24

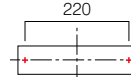

GP-98 GP-122
GP-99

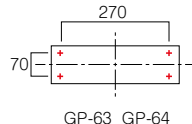

GP-63 GP-64

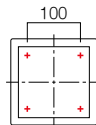

TG-1 TG-3 TG-5
TG-2 TG-4 GP-120

T-13K

インターホンカバーサイン
IPC

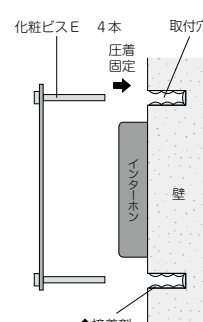

アンカーシャフトを回し込み、
本体を挟み込む形で固定します。

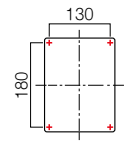

IPC-72

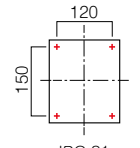

IPC-91

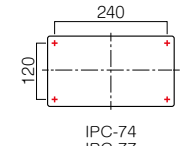

IPC-74
IPC-77

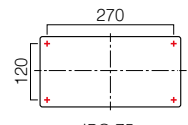

IPC-75
IPC-76

化粧ビス

金具 **!** 必ず接着剤を併用してお取り付け下さい。

化粧ビス D	化粧ビス E	化粧ビス F	化粧ビス G	化粧ビス H	化粧ビス J	化粧ビス K
プラグ付属 皿ビス M4×L50 φ12	シャフト φ6×L60 φ12	ボルト M4×L70 φ10	ボルト M6×L70 φ12	ボルト M4×L70 φ10	ボルト M6×L70 φ12	シャフト φ6×L30 φ12

金具②型
ステンレス 120×30 溶接ボルト M4 L20 (2本) ボルトピッチ 100mm 両面テープ付き
ターンナット
M4 ボルト専用 1個 500円 (税抜) ※参考施工方法は P132 参照

接着剤について

「スーパーXG」は当社でも販売しております。
表札と一緒にご注文下さい。

コニシ株式会社
「ウルトラ多用途 S-U」
25ml



セメダイン株式会社
「スーパーXG」
20ml



推奨させていただく接着剤は、高性能かつ使いやすい接着剤ですが、使用方法をお読みの上、正しくご使用下さい。エポキシ系接着剤や、コンクリート系接着剤は、弾性が無い(少ない)為、ショック等に比較的弱く、取り付ける場所・物によって向かない場合がある事と、一口にエポキシ系・コンクリート系等といっても色々な接着剤があり、中には表札に悪影響を与える接着剤もある為、(陶器・石材などの内部に浸透し、変色や文字はがれの原因になる等) 推奨接着剤より外しております。ただし、今までお使いいただいていた問題がない接着剤及び使用シチュエーションならば、今後もお使いいただいても問題はないかと存じます。詳しくはメーカー様のホームページをご覧くださいませ。

! 当社製品に接着剤は付属しておりません