

# 10年表札をご購入のお客様へ

この度は、美濃クラフトの商品を御買い上げ頂き誠にありがとうございます。商品の品質管理には万全を期しておりますが、万一不良品等がございましたらお手数ですが、ご連絡を頂けます様お願い致します。早急に対応させて頂きます。

## はじめに

まず、内容物をご確認ください。

### ① 表札本体

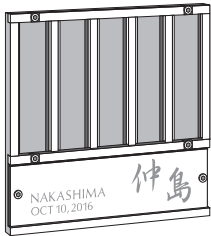

×1個

### ② 記念コマ

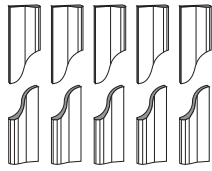

×10個

### ③ 六角レンチ

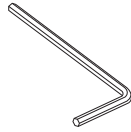

×1本

### ④ 寸切ボルト



M4×L40  
×2本

## 取付方法

### 【裏ボルト位置】

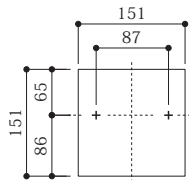

左図を参考に取付け位置に印をつけて下さい。

印を付けた場所に電動ドリル等で、5φ程度、深さ40ミリ程度の穴を開け、壁面と穴の中を綺麗に掃除して下さい。

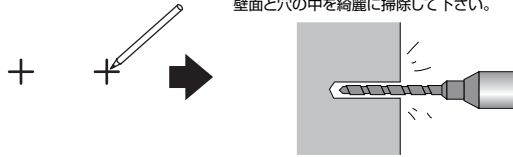

表札裏面にネジが切っており、付属の寸切ボルトを回し入れてください。

接着剤を取付け穴の中と表札の裏面に適量塗布して下さい。

圧着固定すれば完了です。

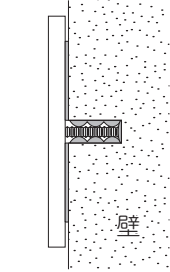
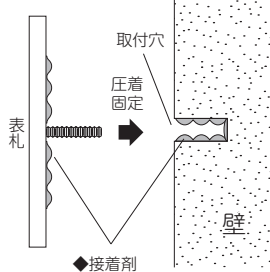
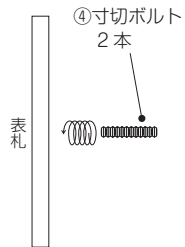

※接着剤が表札からはみ出さない様にご注意して下さい。

ご注意！  
ボンドが完全に硬化するまで商品が動かないように固定・防水して下さい。

美濃クラフトでは、コニシ(株)「ウルトラ多用途S-U」、セメダイン(株)「スーパー-X」を推奨致しています。

## 記念コマの差し込み方

付属の六角レンチで表札上部のネジ2ヶ所を外すと押さえ棒が外れます。(他のネジは外さないで下さい)

記念コマを上からスライドさせ差し込みます。(表札の凸部にコマのミゾを通して差し込んで下さい)

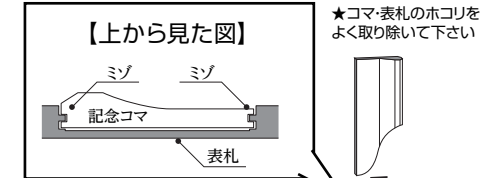
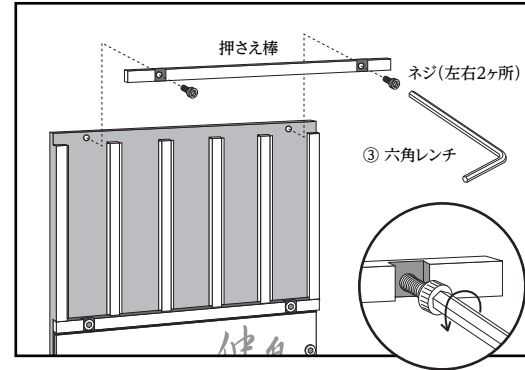

★コマ・表札のほこりをよく取り除いて下さい

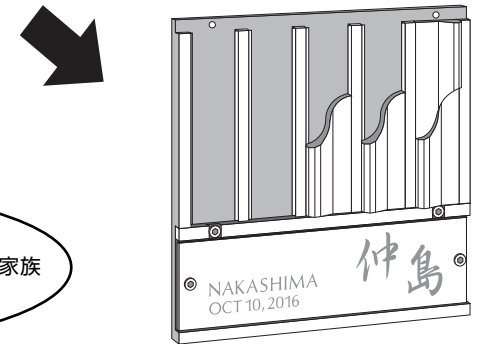

## Point!!

記念コマは、1年に1コマ入れて頂くのを基本としていますが、入れる数や位置はご家族で相談して自由に入れて下さいね。

★戻す際は逆の要領で押さえ棒をネジで固定して下さい。六角レンチと残りの記念コマは大切に保管して下さい。

## お手入れ方法

- (1) 表札の汚れは、柔らかい布で拭き取って下さい。ひどい汚れの場合は、水で薄めた中性洗剤を布に染みこませ優しくこすって下さい。シンナー、ベンジン、クレンザーなどは使わないで下さい。
- (2) ほこりなどで汚れていると記念コマが差し込みにくい場合があります。  
水洗いや、上記の方法で表札のほこりを取り除いてから差し込んでください。
- (3) 庭木にも優しいエクステリア専用洗剤「エクステリアクリーン」のご利用をおすすめします。

【本商品は、改良のため予告なく仕様変更することがございますので予めご了承下さい。】

2016.06.15

●商品についてのお問い合わせ

< MADE IN JAPAN >

株式会社 美濃クラフト

〒501-6002 岐阜県羽島郡岐南町三宅3丁目228  
TEL:058-248-3000 FAX:058-247-5783  
URL: <http://www.minocraft.co.jp>

施工後は本書をお施主様にお渡しください