

取付・取扱説明書

このたびは、美濃クラフトの商品をお買い上げいただきまして、まことにありがとうございます。
ご使用前には、この取付・取扱説明書を読んで、理解したうえで正しくお使いください。

尚、商品の保証期間は商品出荷日より1年間とさせていただきます。*免責事項に関してはホームページをご覧ください。

各部の名称

投函口蓋
ダイヤル錠
取出口蓋
窓
正面側
側面
裏面側

付属部品

- 取付け用ボルト (M8-200) 4本
- 水切りラック 1台
- 「POST」シール 1枚
- 解錠番号シール (ダイヤル錠用) 2枚

※お好みの場所に貼り付けて下さい。
※表面の転写シートは剥がして下さい。

防犯注意 ※解錠番号はシールに記されていますが必ず覚えておいて下さい。
※本書または家の分かりやすい場所に貼って保管して下さい。

●お取付け方法

- ① 付属の取付け用ボルト(M8-200)をポスト底面に4ヶ所回し入れます。
- ② 設置する場所を確認し横40cm・縦60cm・深さ40cm程度掘ります。*掘り込みサイズは施工前に十分にご検討下さい。
- ③ 掘った穴底を砕石やモルタルでなるべく水平にならします。
- ④ 取付け用ボルトが付いたポストを穴の中に立たせ、コンクリートを流し込みながら水平垂直・埋込寸法を調整します。
- ⑤ 乾燥と固定を待ちます。
- ⑥ 十分にコンクリートが乾燥し固定が出来たのを確認して下さい。

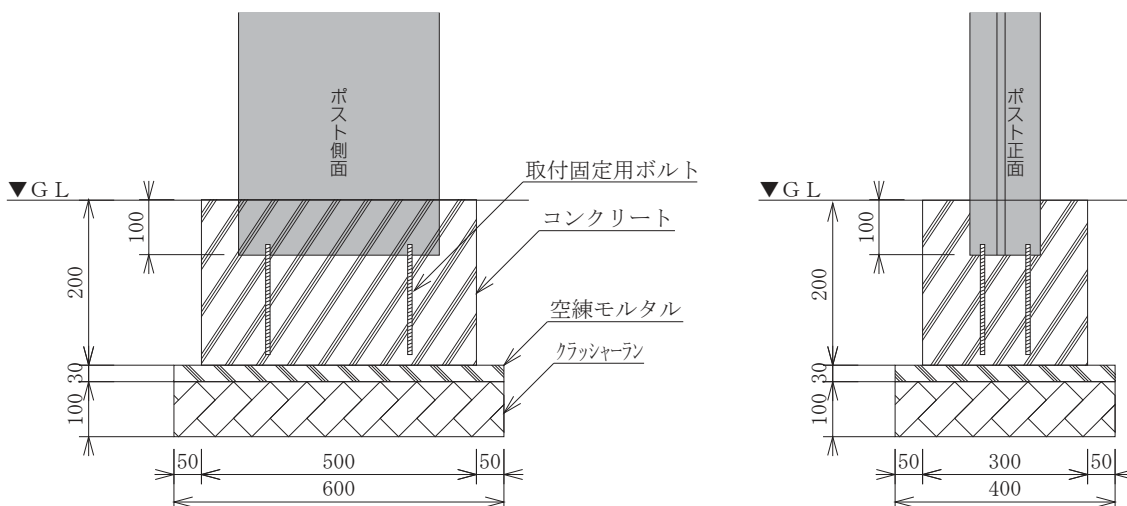

⚠ 取付上のご注意

- 施工する前に本体にキズや不良ヶ所が無いことをご確認ください。
- 基礎工事は商品ごとに決められた基礎寸法以上にしてください。また、現場によって(軟弱地盤など)基礎部コンクリートの埋込み深さ、幅(体積)を十分配慮して取ってください。
- 商品の改造や仕様変更は事故や故障の原因となりますので行なわないでください。
- 取付け中に破損された商品につきましては、お取替え等は出来かねますのでご了承下さい。
- 不安定な場所には設置しないで下さい。
- 取付け中にポストの投函口蓋、取出口蓋を手を挟まないように、ご注意ください。
- 本製品はスチール製のため、キズ等により塗装がはがれると、サビの原因になりますので取り扱いには十分ご注意ください。

●ご使用方法

投函する場合は、投函口蓋を上げて郵便物を入れて下さい。
※上奥に開きます。

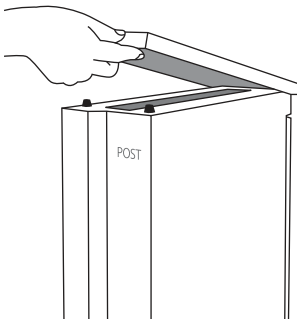

完全に後ろまで開き、投函口蓋が倒れてこないことを確認して下さい。
※閉めるときはゆっくり閉めて下さい。



郵便物等を取り出す際にはダイヤル錠の番号を合わせ解錠し、ダイヤル錠を引いて取出口蓋を開きます。
※右横に開きます。

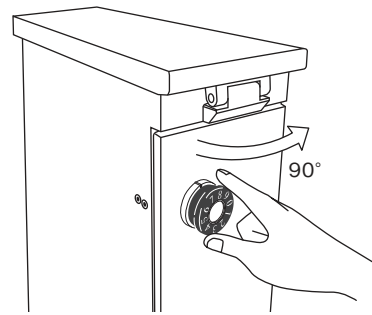

●ダイヤル錠の使い方

指定番号に「右(左)に2回」、「左(右)に1回」目盛りに合わせて回すことで解錠します。

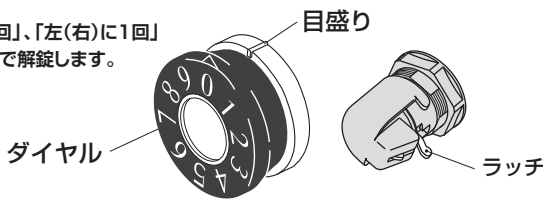

○解錠方法

1. はじめに親番号を右(左)方向に2回、目盛りに合わせます。
次に子番号を左(右)方向へ戻して合わせると解錠されます。

●暗証番号シールの見方

例 右へ2回 2 親番号(最初に合わせる番号)
左へ 8 子番号(次に合わせる番号)

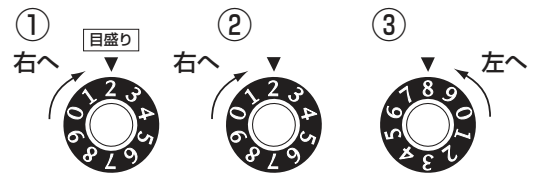

○施錠方法

1. そのまま解錠番号の状態ですべてを閉めます。
2. 左右どちらかへ1回転以上回すと施錠されます。

●ラッチが戻っている状態で閉めて下さい。
起き上がった状態では施錠されません。
無理に閉めると破損することがあります。

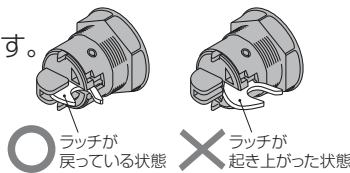

※この図の番号は参考例です。
各番号は解錠番号シールを確認して下さい。

●水切りラックの設置

雨水浸入時に水を逃がすためのラックを設置します。

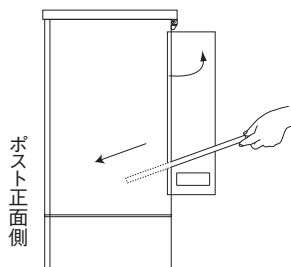
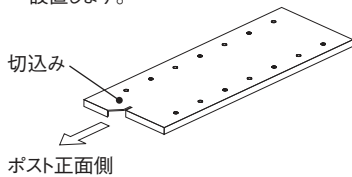

取出口蓋を開け、切込みがある方をポスト正面側に向けて水切りラックを落し込みます。

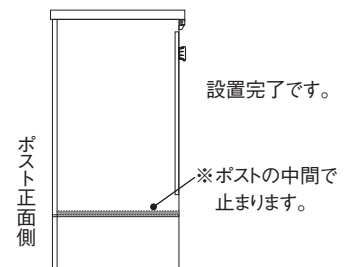

設置完了です。

※ポストの真ん中に止まります。

⚠使用上のご注意

- ポスト以外の用途で使用しないで下さい。
- ポストの上に乗ったり、ぶら下がったりしないで下さい。
- 投函口蓋、取出口蓋の開閉の際に手を挟まないよう、ご注意ください。
- 製品の切断面は、安全に配慮し処理を施していますが、ケガをする場合がありますので十分ご注意ください。
- 本製品は防雨型となっていますが、完全防水ではありません。激しい風雨の場合は、お早めに郵便物を取り出して下さい。
- ポスト内側に貼ってあるお問い合わせ番号シール(白丸シール)は剥がさないで下さい。

●お手入れ方法

- ・使用状況や経年によって、錆が発生する可能性があります。定期的なメンテナンスをしていただきますようお願いいたします。
- ・質感を保つため、時々乾いた布等で拭いて下さい。油污れなどは、水で薄めた中性洗剤を布に染み込ませ、軽く拭き取って下さい。表面を傷つける恐れがありますので、研磨剤入りのクレンザーなどでの清掃は行わないで下さい。

⚠お手入れ時のご注意

- 研磨剤入りのクレンザー等は本体表面に傷をつける恐れがありますので使用しないで下さい。
- シンナーや塩素系の溶剤は、ポスト本体の塗装をはがす恐れがあるため使用しないで下さい。

●販売元

株式会社 美濃クラフト

〒501-6002 岐阜県羽島郡岐南町三宅3丁目228
TEL:058-248-3000 FAX:058-247-5783
URL : <https://www.minocraft.co.jp>

<日本製>

施工後は本書をお施主様にお渡しください