

T-11S

リル スーパーステンレス切文字
LL MGX

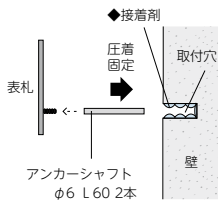

裏側にボルトが付いているので付属のアンカーシャフトを回し込んで固定して下さい。
壁から浮かせて取り付けて下さい。
※埋め込み部分が長い場合はシャフトを切断して下さい。

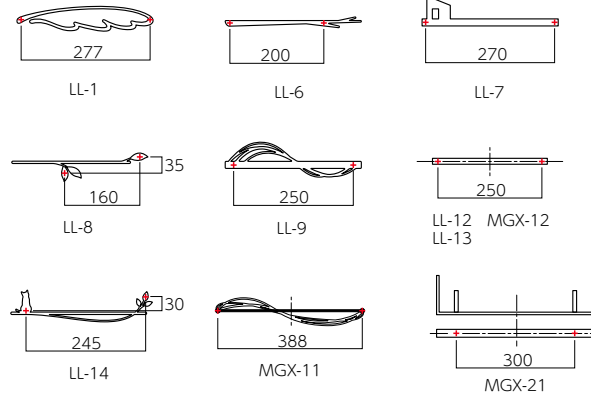

T-16S

二世帯住宅向け
HT-83

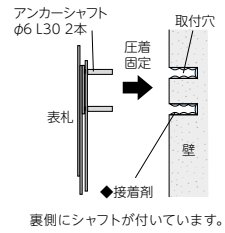

裏側にシャフトが付いています。

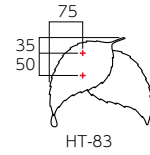

取付
ピッチ

取付
ピッチ

T-12S

タイル+ステンレス 二世帯住宅向け
MP MPM HT-62

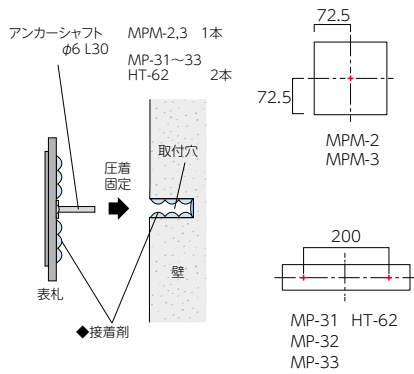

◆接着剤

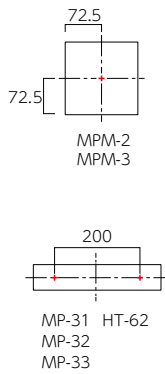

T-13S

ミール
CT

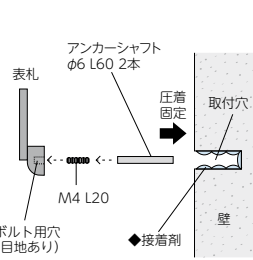

裏側にボルト用の穴が開いているので付属のボルトを回し込み固定し、アンカーシャフトを回し込んで固定して下さい。

T-14S

鋳物文字
CVW-50

※文字毎にピッチが異なります。

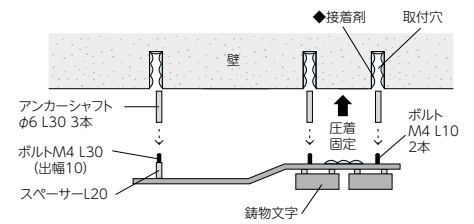

裏面にボルトが付いているので付属のスペーサー、アンカーシャフトを回し込んで固定して下さい。
スペーサー分、壁から浮かせて取り付けて下さい。

●詳しくは説明書をご参照下さい。

T-17S

二世帯住宅向け
HT-85

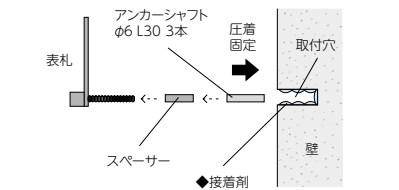

スペーサーとアンカーシャフトを回し込んで固定して下さい。
スペーサー分、壁から浮かせて取り付けて下さい。

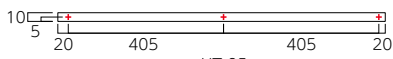

●詳しくは説明書をご参照下さい。

T-18S

パールミ サニー
BAP CAS-2

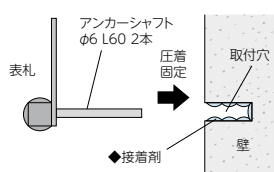

壁から浮かせて取り付けて下さい。

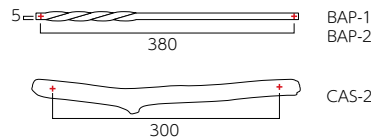

T-19S

Line-s ダイアリー
LT DIR

※文字毎にピッチが異なります。

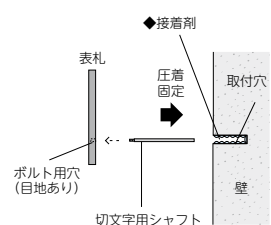

裏側にシャフト取付用の穴がありますので切文字用シャフトを回し込んで固定して下さい。

壁から浮かせて取り付けて下さい。

T-11R

カリノ カリノピュア
KR KRP

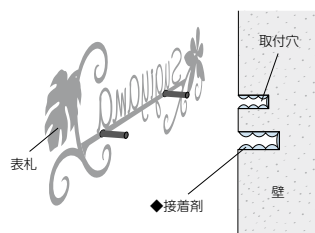

※アンカーピッチ・位置は商品・名前毎に変わります。
壁から浮かせて取り付けて下さい。



M4ボルト
本体の丸管ナットに同梱のボルトを回し込み固定します。

T-12R

アイアンクラフト表札 二世帯住宅向け
IS・SP・RI HT-86

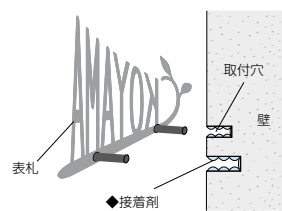

本体が少し浮くように取り付けて下さい。

右図◎◎いずれかのアンカー仕様となります。
(横付けタイプ除く)
(アンカーピッチ・位置は商品・名前毎に変わります。)



◎ M4またはM6
本体の丸管ナットに同梱のボルトを回し込み固定します。

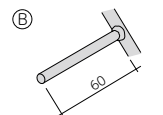

◎ 本体に溶接アンカー

◆推奨接着剤 P181 参照