

表札を取り付ける前にお読みください

- 養生テープが表札に直接かからないよう布等で覆い、その上からテープ等で固定して下さい。直接テープを接着すると汚れや塗装剥がれの原因となります。
- 取付面や取付穴は、接着不良が起こらないよう埃や削りかすをきれいに取り除いて下さい。
- 取付穴は表札に付属または同梱されているボルト、アンカーシャフト等の太さより少し大きめに開けて下さい。
- ボルトはより強固に取り付ける為のものです。必ず接着剤を併用して下さい。
- 接着剤が硬化するまでは必ず固定・防水を行って下さい。
- こちらの説明はあくまで参考です。取り付けの際や取り付け後の工事の安全性を保証するものではありません。
- 寸法の単位はすべて mm (ミリメートル) です。

取付・ピッチについて

T-11B オリジン ORG カバーサイン WAL-25 アクセントラインプラス AC-5 ジー・モード FGK スフィード SF リファイン MX・LS ファイン MS スーパーステンレスネー MG エンシェント MAE かぐら KMT

パルス TP 二世帯住宅向け HT-54 HT-58 庭想 TEISO

ボルト M4 L20 2本
WAL品番 M4 L40 10本
ORG・AC品番 M4 L30 4本

標準はボルト付きです
裏側にボルトが溶接してあります。

取付穴

壁

圧着固定

接着剤

MX-11 MG-1 HT-54
MX-21 MS-80 HT-58
MX-61 SF-3 KMT-1
MX-111

SF-10 MG-11 KMT-3

MX-12 MS-41 FGK-1
MX-62 MS-45 FGK-4
MX-112 MS-78 FGK-5
LS-2 MS-79 TEISO-11
LS-7 MS-91 TEISO-12
MAE-1 KMT-2
MAE-11

MG-12

MAE-3

MG-13

MX-13 SF-7
MX-23 MS-21
MX-63 MS-25
MX-113 FGK-2
LS-5 KMT-4

MX-14 MX-114 MS-94
MX-64 LS-8 FGK-3
MAE-12

TP-11 TP-21

ORG-3 ORG-4

ORG-1 ORG-2

AC-5

WAL-25

550

70

400 400

100

500 500

100

740

140

30 140 30 45 360 360 50

206

70

オプション ボルト無しに変更可能です

表札

壁

圧着固定

接着剤

仮止め用

200円(税別)

仮止用両面テープを使用すると比較的簡単に取り付けを行う事が出来ます。但し壁面によっては両面テープが割れる事があります。

T-12B 鋳物文字 CW-14.51 むすび スフィード KG-42 SF-11

標準はボルト付きです
裏側にボルトが溶接してあります。

取付穴

壁

圧着固定

接着剤

文字

ベース

ボルト M4 L30 2本

※文字によりピッチが変わります。

T-14B アクセントラインプラス AC-1 二世帯住宅向け HT-87

標準はボルト付きです
裏側にボルトが溶接してあります。

取付穴

壁

圧着固定

接着剤

ボルト M4 L40 4本

スペーサー

20 320 310 320 20

35

AC-1 HT-87

T-15B むすび 幾何学文字 KG KKK

標準はボルト付きです
裏側にボルトが溶接してあります。

ボルト M4 L40 2ヶ所
※KG品番は文字により本数が異なります

取付穴

壁

圧着固定

接着剤

スペーサー φ6 L10

付属のスペーサーで浮かせて固定します。
※文字によりピッチが変わります。

T-16B 書体フリー スーパーステンレス切文字 XP・CDX MGX

標準はスリムアンカー付きです
裏側にアンカーが溶接してあります。

スリムアンカー φ1.6 L30
※文字により本数が異なります

取付穴

壁

圧着固定

接着剤

スペーサー φ4 (任意)

文字毎にピッチが異なります。
ピン位置合わせ用取付原稿が付属されます。

T-12D チタン切文字 JTX プラス BRS 小さな表札 ES-10 ES-11

ボルト M2 L40 (切文字は文字毎に本数が異なります)

例

切文字 (JTX・BRS品番)は文字毎にピッチが異なります。ボルト位置合わせ用取付原稿が付属されます。

取付穴

壁

圧着固定

接着剤

ボルト用穴

スペーサーφ4 (任意)

裏側にボルト用の穴が開いていますので付属のボルトを回し込み固定します。

116

ES-10 ES-11

T-13D パールミ 小さな表札 BAS・BAR ES-51.52

BAS品番 ボルト M4 L30 (出幅20) 2本
BAR品番 ボルト M4 L30 (出幅25) 2本
ES品番 ボルト M3 L30 (出幅25) 2本

取付穴

壁

圧着固定

接着剤

ボルト用穴 (目地あり)

裏側にボルト用の穴が開いていますので付属のボルトを回し込み固定します。

285

5

BAS-1 BAS-2 BAS-3

395

5

BAS-11

323

5

BAR-1 BAR-2

110

4

ES-51 ES-52

※製法上サイズに誤差が生じます。

T-14D アクセントラインプラス

APX(縦)・APZ・APL・APC・APSの場合

取付穴

壁

圧着固定

接着剤

ボルト用穴 (目地あり)

ボルト M3 L50

APX(横)の場合

取付穴

壁

圧着固定

接着剤

ボルト用穴 (目地あり)

ボルト M3 L50

ナット 目地付き

裏側にボルト用の穴が開いていますので付属のボルトを回し込み、ボルトに目地付きスペーサーナットを回し込み、固定します。

◆推奨接着剤 P181 参照

T-19D

ジャーニー CA	アペーゴ CAG	ファンティーク CAF	サニー CAS	イーモノ CA	ブロンズ鑄物 CB	プラス BRS	モザイク EX	タイル+フレーム HA-91~93
-------------	-------------	----------------	------------	------------	--------------	------------	------------	----------------------

小さな表札 二世帯住宅向け
ES-43 HT-46

ボルト M4 L30 2本
ボルト M4 L50 2本(ブロンズ鑄物)

裏側にボルト用の穴が開いていますので付属のボルトを回し込み固定します。

CA-30 CA-33 CAG-4	EX-11 EX-12	HA-91 HA-92 HA-93	CB-30 CB-32 HT-46	CA-27 CA-35 CA-76	CA-77 EX-21 EX-22	CAS-1 CAS-3 CA-34	BRS-12 ES-43	CA-32		
CA-110	CA-121 CA-122	CAG-1	CAG-2	CAG-3	CAF-1	CAF-31	CAF-32	CB-31	CB-33 BRS-11	CB-34

T-21D

ジャーニー CA-111 CA-112	小さな表札 ES-44
------------------------	----------------

CA-111,112 M6六角ボルト L30(出幅約22)2本
ES-44 化粧キャップ付き M4 L50(出幅40)2本

ボルト用の貫通穴が開いていますので付属のボルトを回し込み固定します。

CA-111 CA-112	ES-44
------------------	-------

T-25D

チャコール CC	デラックス DS・DBG・DC	浮金石 UK-3~5	素焼き陶器表札 TN	BIZEN BN	二世帯住宅向け HT-2 HT-5
-------------	--------------------	---------------	---------------	-------------	----------------------

M4 L30(出幅20)2本
M6 L30(出幅25)2本(TN品番)

表札の裏側にボルト取付用の穴が開いていますので、最初に同梱のボルトを接着固定してください。

必ず接着剤を併用して取り付けて下さい。

※TN品番は素材の特性上、サイズに誤差が生じます。

ご注文の際にご指定下さい。
ボルト出しオプション
ボルト接着 2ヶ所まで
1,000円(税抜)

ボルト位置の変更や追加は別途1ヶ所1,000円(税抜)となります。

必ず接着剤を併用して取り付けて下さい。
ご注文の際にご指定下さい。

DS-5 DS-15 DS-35	DS-92 DS-95 DBG-33	UK-4 UK-5 HT-5	BN-1	DS-75 DC-41 BN-2	CC-2 HT-2 BN-2		
CC-1	DC-87	UK-3	BN-3	CC-3	TN-1 TN-41	TN-2 TN-42	TN-3 TN-43

T-26D

ロイヤルストーン RYS	チタンノヴァ JTP	浮金石 UK-2	ステディ AS	二世帯住宅向け HT-91 HT-92 HT-93
-----------------	---------------	-------------	------------	------------------------------

ボルト M4 L30 (出幅20) 2本

AS・HT品番はアクリルが接着出来る物をご使用下さい。

裏側にボルト用の穴が開いていますので付属のボルトを回し込み固定します。

AS-11 AS-21 AS-27 AS-35	AS-42 AS-43 RYS-1 RYS-2	RYS-21 RYS-25 RYS-31 JTP-21	HT-92 HT-93	RYS-26 RYS-32 RYS-27	RYS-32 RYS-27	AS-2 AS-56	AS-16 AS-22 AS-37	AS-57 AS-44 UK-2
AS-54	AS-52 AS-55	HT-91	AS-39	RYS-3 RYS-23	JTP-22 RYS-23	RYS-33	RYS-34	

◆推奨接着剤 P181 参照

T-27D フラットガラス 浮金石

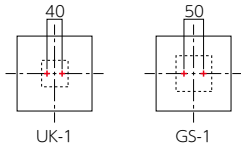
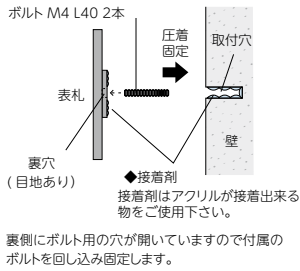

T-32D ブルーグロット

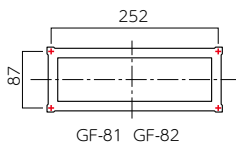
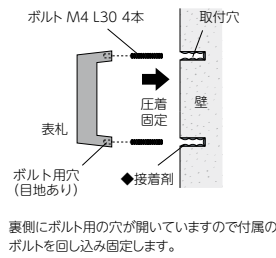

T-33D ファンティーク

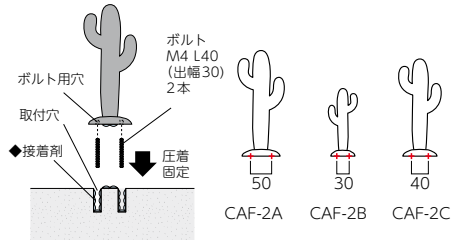

ボルト用の穴が開いていますので付属のボルトを回し込み固定します。

T-34D 鋳物文字

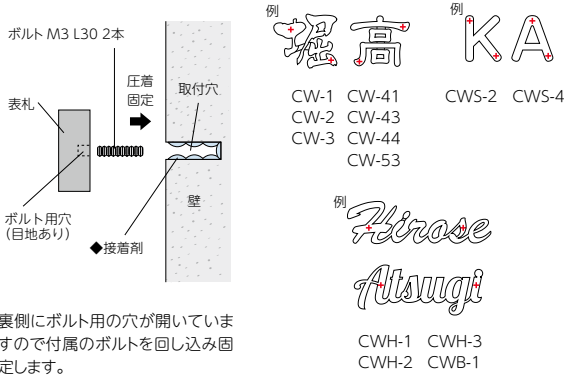

*文字毎にピッチが異なります。
ボルト位置合わせ用取付原稿が付属されます。

T-12Z カバーサイン

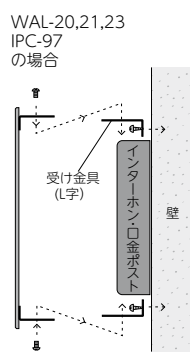

壁面に受け金具を先に付け、側面よりネジにてインターホンカバーを取り付けて下さい。

インターホンカバーサイン

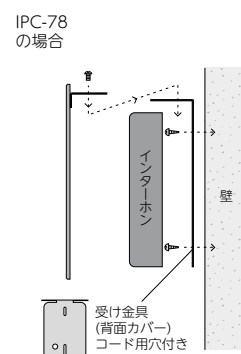

T-13K インターホンカバーサイン

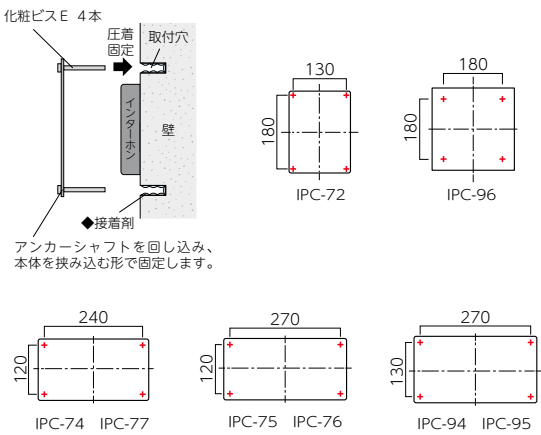

T-14Z インターホンカバー

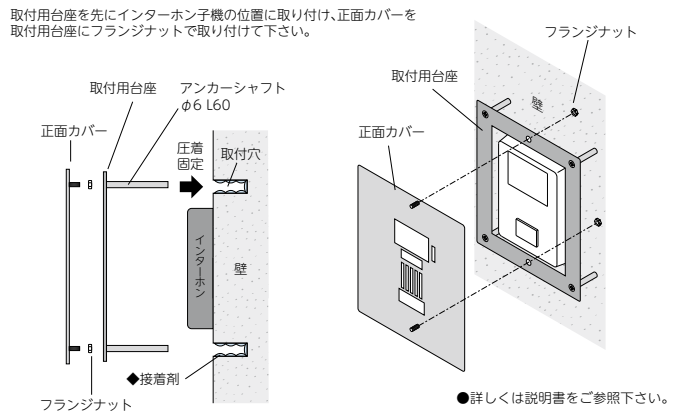

T-11P 銘木表札

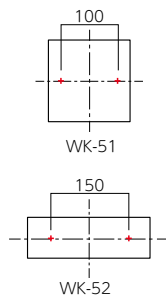
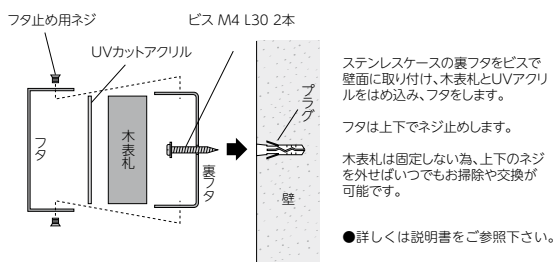

T-12P クラシカル

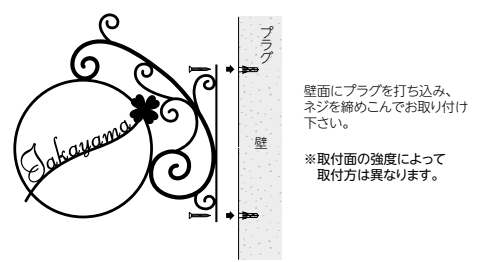

◆推奨接着剤 P181 参照

T-11S

リル スーパーステンレス切文字
LL MGX

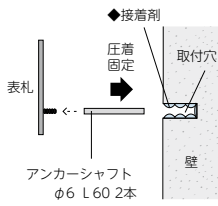

裏側にボルトが付いているので付属のアンカーシャフトを回し込んで固定して下さい。
壁から浮かせて取り付けて下さい。
※埋め込み部分が長い場合はシャフトを切断して下さい。

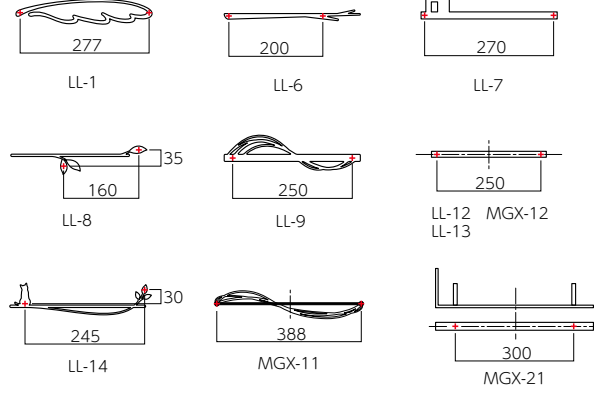

T-16S

二世帯住宅向け
HT-83

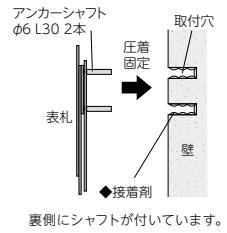

裏側にシャフトが付いています。

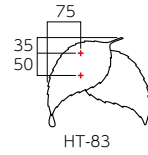

取付
ピッチ

取付
ピッチ

T-12S

タイル+ステンレス 二世帯住宅向け
MP MPM HT-62

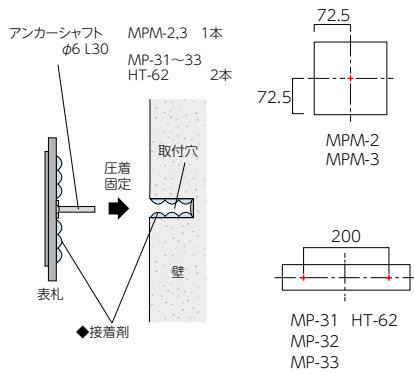

◆接着剤

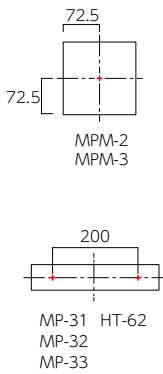

T-13S

ミール
CT

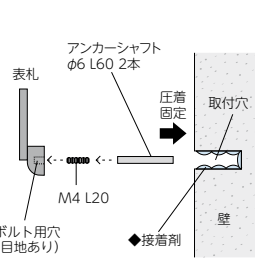

裏側にボルト用の穴が開いているので付属のボルトを回し込み固定し、アンカーシャフトを回し込んで固定して下さい。

T-14S

鋳物文字
CV-50

※文字毎にピッチが異なります。

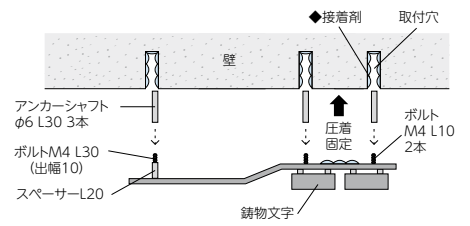

裏面にボルトが付いているので付属のスペーサー、アンカーシャフトを回し込んで固定して下さい。
スペーサー分、壁から浮かせて取り付けて下さい。

●詳しくは説明書をご参照下さい。

T-17S

二世帯住宅向け
HT-85

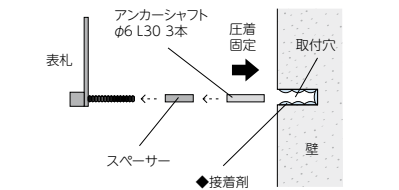

スペーサーとアンカーシャフトを回し込んで固定して下さい。
スペーサー分、壁から浮かせて取り付けて下さい。



●詳しくは説明書をご参照下さい。

T-18S

パールミ サニー
BAP CAS-2

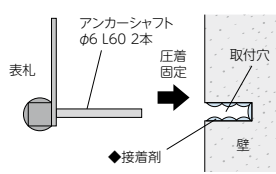

壁から浮かせて取り付けて下さい。

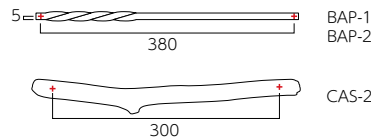

T-19S

Line-s ダイアリー
LT DIR

※文字毎にピッチが異なります。

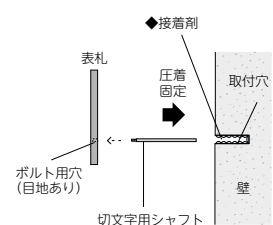

裏側にシャフト取付用の穴がありますので切文字用シャフトを回し込んで固定して下さい。

壁から浮かせて取り付けて下さい。

T-11R

カリノ カリノピュア
KR KRP

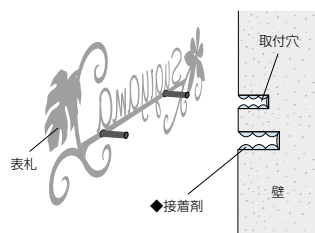

※アンカーピッチ・位置は商品・名前毎に変わります。
壁から浮かせて取り付けて下さい。

T-12R

アイアンクラフト表札 二世帯住宅向け
IS・SP・RI HT-86

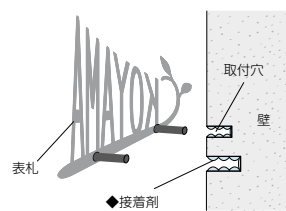

本体が少し浮くように取り付けて下さい。

右図◎◎いずれかのアンカー仕様となります。
(横付けタイプ除く)
(アンカーピッチ・位置は商品・名前毎に変わります。)



◎ M4またはM6
◎ 20 30
本体の丸管ナットに同梱のボルトを回し込み固定します。

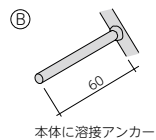

◎ 60
本体に溶接アンカー

◆推奨接着剤 P181 参照

T-11DL インゴットライト LIG

●詳しくは説明書をご参照下さい。＊ボルト・コード位置合わせ用取付原稿が付属されます。

T-11BL スターリー STR

●詳しくは説明書をご参照下さい。＊ボルト・コード位置合わせ用取付原稿が付属されます。

T-12BL キャンドル ステンレス切抜きタイプ ARF AR

●詳しくは説明書をご参照下さい。＊ボルト・コード位置合わせ用取付原稿が付属されます。

T-15BL NEWアクセントラインLED NAL

●詳しくは説明書をご参照下さい。＊ボルト・コード位置合わせ用取付原稿が付属されます。

T-13SL ストライト CL

●詳しくは説明書をご参照下さい。＊ボルト・コード位置合わせ用取付原稿が付属されます。

T-14SL ステラルーチェ MY

●詳しくは説明書をご参照下さい。＊ボルト・コード位置合わせ用取付原稿が付属されます。

T-16BL LEDコーナーサイン LKA

●詳しくは説明書をご参照下さい。
＊ボルト・コード位置合わせ用取付原稿が付属されます。

T-13Z コーナーサイン KA・KAP

●詳しくは説明書をご参照下さい。

STK-S, KAP-1の場合

●詳しくは説明書をご参照下さい。

◆推奨接着剤 P181 参照

T-11H

ファイン シャイン チタン 二世帯住宅向け 小さな表札
ME・MB SHD・SH・SHB JTP-12 HT-51 HT-53 EP-88 ES-7~9

標準はボルト無しです

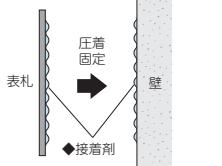

仮止用両面テープを使用すると比較的簡単に取り付けを行う事が出来ます。但し壁面によっては両面テープが剥がれる事があります。

ご注文の際にご指定下さい。

ボルト出しオプション

金具②型 両面テープ付き
1,000円(税別)

板厚が薄いため、直接スタッドボルト(溶接)を加工することが出来ませんが、ボルトを併用して取り付けたい方の為に金具をご用意しております。

金具②型を表札に取り付けた後、必ず接着剤を併用して取り付けて下さい。

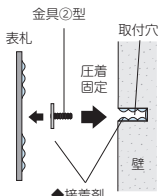

T-16H

チタン
JTP

標準はボルト無しです

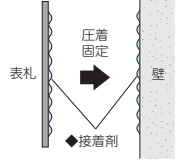

仮止用両面テープを使用すると比較的簡単に取り付けを行う事が出来ます。但し壁面によっては両面テープが剥がれる事があります。

ご注文の際にご指定下さい。

ボルト出しオプション

ボルト溶接 1本
1,000円(税別)

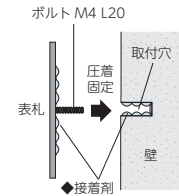

T-12H

こがね 紗美 ORIBE セメタル カーロ ブラウニー メロウ
TQ TA TOB TH TC TBN TMW
ナチュラル タイル グレイス チタンノヴァ 二世帯住宅向け
TNR TL-2・61~63 TGC JTP HT-28
TL-31~33

標準はボルト無しです

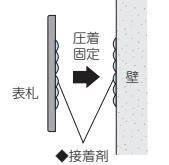

ご注文の際にご指定下さい。

ボルト出しオプション

ボルト接着 2ヶ所まで
1,000円(税別)

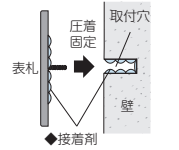

必ず接着剤を併用して取り付けて下さい。

こがね・紗美・ORIBEの場合

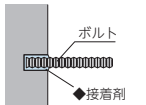

当社にて表札裏面に穴をあけボルトを接着しての出荷となります。

セメタル・カーロ・ブラウニー・メロウ・ナチュラル・タイル・グレイス
チタンノヴァ・二世帯住宅向けの場合



金具②型が表札裏面の形状により、現地での接着ができませんので、当社にて接着しての出荷となります。

T-11Z

銘木表札
WK

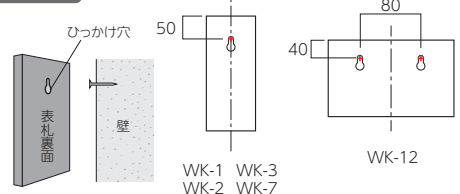

釘の頭を穴の大きい部分で通して狭い部分で引っかけられるような加工を施してあります。壁に釘頭が少し出るように釘を打ち、出っ張った釘頭に引っかけて取り付けて下さい。取り外さないようにするにはボンド等を併用して下さい。

ご注文の際にご指定下さい。

ボルト出しオプション

ボルト接着 2ヶ所まで
1,000円(税別)

必ず接着剤を併用して取り付けて下さい。

T-11K

フラットガラス 琉球のガラス ホイップ
GP・GX GX-101~112 GF

化粧ビスが穴の数分同梱されています。

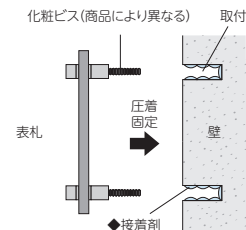

※化粧ビスを取り外す事でガラスが外れます。
●化粧ビスの組み立ては説明書をご参照下さい。

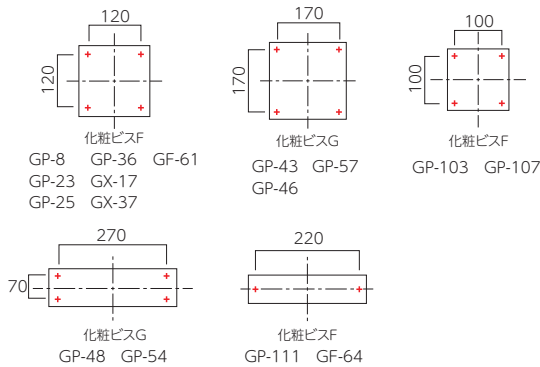

※ガラス表札は素材の特性上サイズに誤差が生じます。

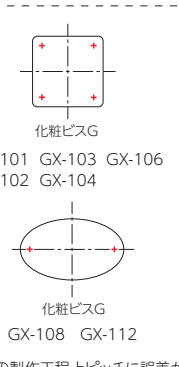

GX品番は素材の製作工程上ピッチに誤差があります

T-12K

フラットガラス シャイン
GP GP-93~97

化粧ビスが穴の数分同梱されています。

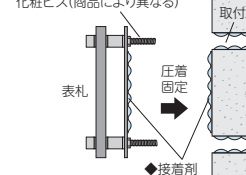

※化粧ビスを取り外す事でガラスが外れます。
●化粧ビスの組み立ては説明書をご参照下さい。

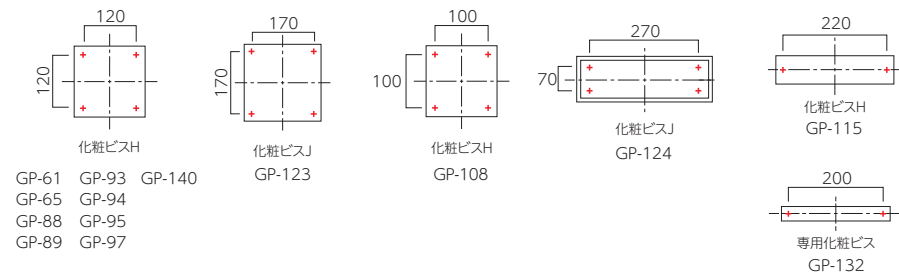

※ガラス表札は素材の特性上サイズに誤差が生じます。

化粧ビス D プラグ付属 皿ビス M4×L50 φ12	化粧ビス E シャフト φ6×L60 φ12	化粧ビス F ボルト M4×L70 φ10	化粧ビス G ボルト M6×L70 φ12	化粧ビス H ボルト M4×L70 φ10	化粧ビス J ボルト M6×L70 φ12	化粧ビス K シャフト φ6×L30 φ12
--------------------------------------	------------------------------	-----------------------------	-----------------------------	-----------------------------	-----------------------------	------------------------------

金具②型 両面テープ付き ステンレス 120×30 溶接ボルト M4 L20 (2本) ボルトピッチ 100mm
ターンナット M4 ボルト専用 1個 500円(税別) ※参考施工方法はP136参照

◆推奨接着剤 P181 参照

取付・ピッチ

取付
ピッチ