

# 表札を取り付ける前にお読みください

- ・養生テープが表札に直接かからないよう布等で覆い、その上からテープ等で固定してください。直接テープを接着すると汚れや塗装剥がれの原因となります。
  - ・取付面や取付穴は、接着不良が起こらないよう埃や削りかすをきれいに取り除いてください。
  - ・取付穴は表札に付属または同梱されているボルト、アンカーシャフト等の太さより少し大きめに開けてください。
  - ・ボルトは取付の補助です。必ず接着剤を併用してください。
  - ・接着剤が硬化するまでは必ず固定・防水を行ってください。
  - ・こちらの説明はあくまで参考です。取り付けの際や取り付け後の工事の安全性を保証するものではありません。
- 取付面によっては、標準仕様ではお取り付けできない場合がありますのでご相談ください。
- ・寸法の単位はすべて mm (ミリメートル) です。

## 取付・ピッチについて

T-11B	オリジン ORG	カバーサイン WAL-25	アクセントラインプラス AC-5	エンシェント MAE	ジー・モード FGK	スフィーダ SF	かぐら KMT	リファイン MX・LS	ファイン MS・MAF
	スーパーステンレス-ネオー MG	スーパーステンレス-ノヴェル MG	パルス TP	二世帯住宅向け HT-54 HT-58	庭想 TEISO				

標準はボルト付きです  
裏側にボルトが溶接してあります。

ボルト M4 L20 2本  
WAL 品番 M4 L40 10本  
ORG・AC 品番 M4 L30 4本～6本

取付穴

壁

圧着固定

◆接着剤

標準はボルト付きです

裏側にボルトが溶接してあります。

◆接着剤

ボルト無しに変更可能です

表札

壁

圧着固定

◆接着剤

オプション

両面テープ  
仮止め用  
200円(税別)

平滑なめんであれば、仮止用両面テープを使用すると比較的簡単に取り付けを行う事が出来ます。

150

130

100

100

80

MX-11 MG-1 HT-54  
MX-21 MS-80 HT-58  
MX-61 SF-3 KMT-1  
MX-111

SF-8 TP-12  
TP-22

MX-12 MAE-1 FGK-1  
MX-62 MAE-11 FGK-4  
MX-112 MS-37 FGK-5  
LS-2 MS-79 TEISO-11  
LS-7 MAF-1 TEISO-12  
MG-2 KMT-2  
MG-21

MG-12 MG-13

150

200

200

300

MX-13 SF-7  
MX-23 MS-21  
MX-63 MS-25  
MX-113 FGK-2  
LS-5 KMT-4

MG-11 SF-10  
MG-22 KMT-3  
MG-23

MX-14 MX-114 MS-94  
MX-64 LS-8 FGK-3  
MAE-12

MAE-3

550

740

30 140 30 45 360 360 50

70

140

206

TP-11 TP-21

AC-5

WAL-25-R  
(WAL-25-Lは反転)

500 500

400 400

100

100

ORG-1 ORG-2

ORG-4 ORG-5

### T-12B 鋳物文字 むすび スフィーダ

CW-14,51 KG-42 SF-11

標準はボルト付きです  
裏側にボルトが溶接してあります。

文字

ベース

ボルト M4 L30 2本

取付穴

壁

圧着固定

◆接着剤

※文字によりピッチが変わります。

### T-14B アクセントラインプラス 二世帯住宅向け

AC-1 HT-87

標準はボルト付きです  
裏側にボルトが溶接してあります。

ボルト M4 L40 4本

取付穴

壁

圧着固定

◆接着剤

スペーサー

20 320 310 320 20

35

AC-1 HT-87

### T-15B むすび 幾何学文字

KG KKK

標準はボルト付きです  
裏側にボルトが溶接してあります。

ボルト M4 L40 2カ所～  
※KG 品番は文字により本数が異なります

スペーサー  
φ6 L10

取付穴

壁

圧着固定

◆接着剤

付属のスペーサーで浮かせて固定します。  
※文字によりピッチが変わります。

◆推奨接着剤 P195 参照

取付・ピッチ

取付ピッチ

T-16B

書体フリー スーパーステンレス切文字  
XP MGX

標準はスリムアンカー溶接仕様 φ4×10mmスペーサー付きです。

スリムアンカーφ1.6 L30  
※文字により本数が異なります

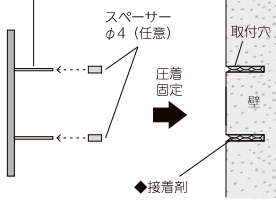

※塗装をする商品はスリムアンカーとスペーサーも同色で塗装します。



文字毎にピッチが異なります。  
ピン位置合わせ用取付原稿が付属されます。

M2×40mm寸切りボルト スペーサー付き  
に変更可能です。

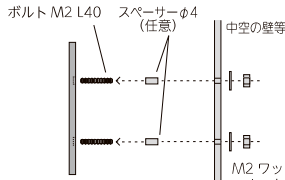

T-12D

チタン切文字 プラス  
JTX BRS-1,2

標準は M2×40mm寸切りボルト  
φ4×10mmスペーサー付きです。

ボルト M2 L40  
※文字毎に本数が異なります

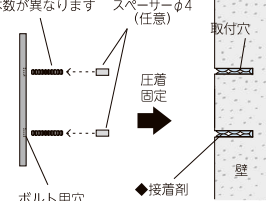

裏側にボルト用の穴が開いていますので  
付属のボルトを回し込み固定します。



文字毎にピッチが異なります。  
位置合わせ用取付原稿が付属  
されます。

T-16B

T-12D

選べる 無料オプション

スペーサーの長さを変更可能です。

外径：φ4 (φ1.6 スリムアンカー用)

5mm または 15mm からご指定下さい。

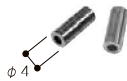

取付面がでこぼこしている場合はこちらがオススメです。

【切文字用シャフト】

外径：φ3  
長さ：60mm

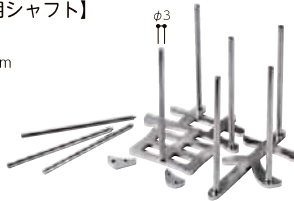

★切文字用シャフトのメリット

- ・スペーサーも兼ねているので、寸切ボルトより見た目が綺麗。
- ・スペーサーより細いので、細い書体でも対応できる。
- ・でこぼこした壁面でも、スペーサー無しで綺麗に取り付けられる。

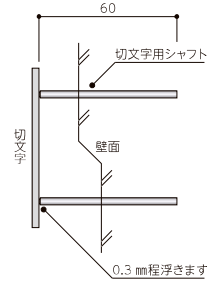

T-13D

パールミ  
BAS・BAR

小さな表札  
ES-51,52

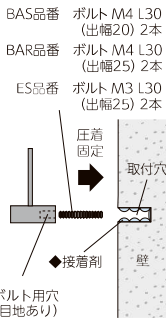

裏側にボルト用の穴が開いて  
いますので付属のボルトを回  
し込み固定します。

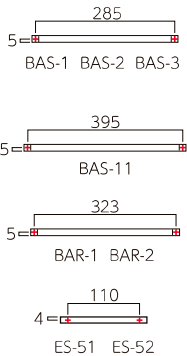

※製法上サイズに誤差が生じます。

T-14D

アクセントラインプラス

APX (縦)・APZ・APL・APC・APS の場合

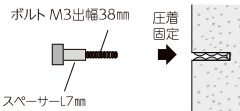

APX (横) の場合



APX は APX (縦) の溝に、APX (横) を  
はめ込むように施工をします。

T-13K

インターホンカバーサイン  
IPC

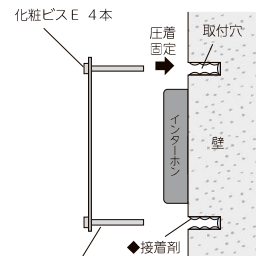

アンカーシャフトを回し込み、  
本体を挟み込む形で固定します。

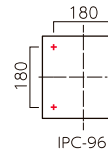
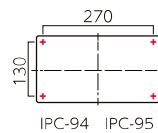
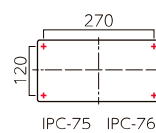
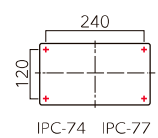
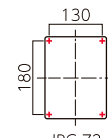

T-35D

小さな表札  
ES-10 ES-11

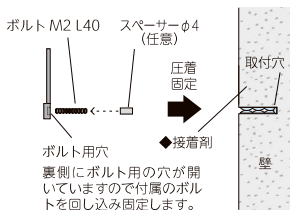

裏側にボルト用の穴が開いて  
いますので付属のボルトを回  
し込み固定します。

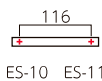

T-36D

シーグラス  
GC

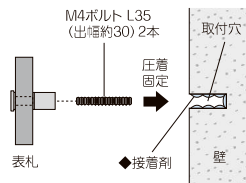

丸ナットに付属のボルトを回し込み、固定します。

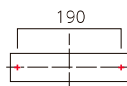

◆推奨接着剤 P195 参照

T-19D

ジャーニー CA アペーゴ CAG ファンティーク CAF サニー CAS イーモノ CA ブロンズ鋳物 CB プラス BRS-11,12 モザイク EX タイル+フレーム HA-91~94

アドレスサイン ADW  
小さな表札 ES-43  
二世帯住宅向け HT-46

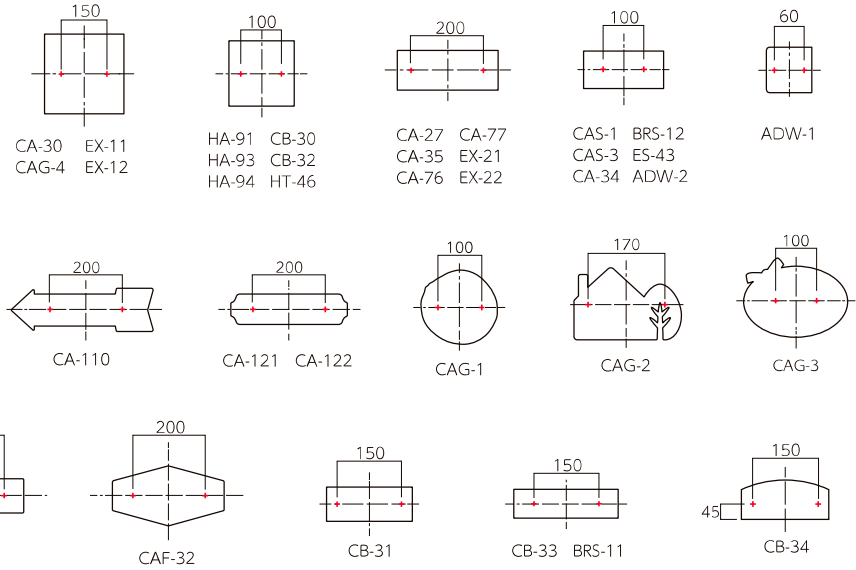
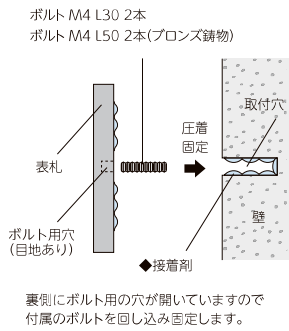

取付・ピッチ

取付ピッチ

T-21D

ジャーニー CA-111 CA-112  
小さな表札 ES-44

CA-111,112 M6六角ボルト L30(出幅約22)2本  
ES-44 化粧キャップ付き M4 L50(出幅40)2本

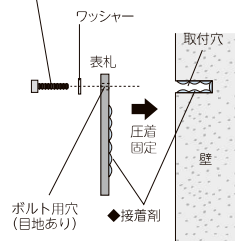

ボルト用の貫通穴が開いていますので付属のボルトを回し込み固定します。

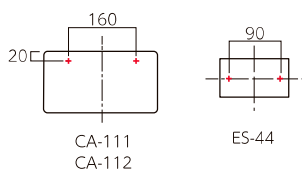

T-25D

チャコール CC デラックス DS・DBG・DC 浮金石 UK-3~5 素焼き陶器表札 TN BIZEN BN 二世帯住宅向け HT-2 HT-5

M4 L30(出幅20)2本  
M4 L30(出幅25)2本(BN品番)  
M6 L30(出幅25)2本(TN品番)

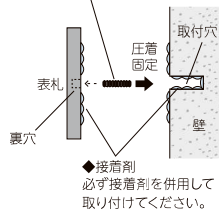

表札の裏側にボルト取付用の穴が開いていますので、最初に同梱のボルトを接着固定してください。

ご注文の際にご指定ください。

ボルト出しオプション  
ボルト接着 2ヶ所まで  
1,000円(税別)

ボルト位置の変更や追加は別途1ヶ所1,000円(税別)となります。

必ず接着剤を併用して取り付けてください。  
ご注文の際にご指定ください。

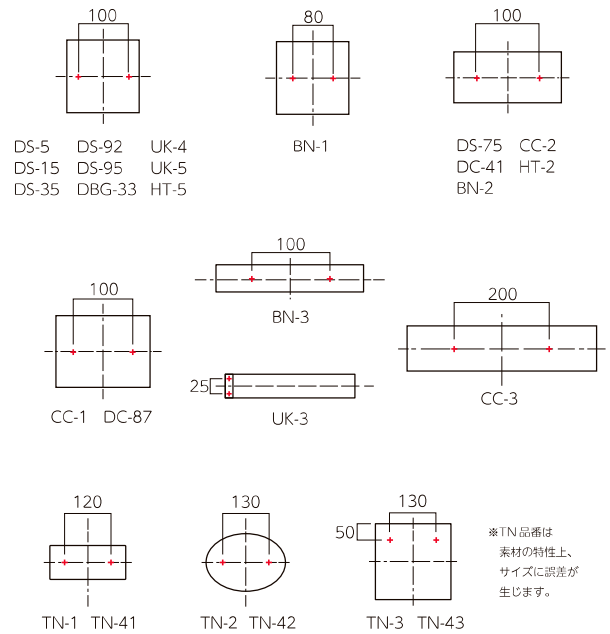

※TN品番は素材の特性上、サイズに誤差が生じます。

T-11R

カリノ KR カリノピュア KRP

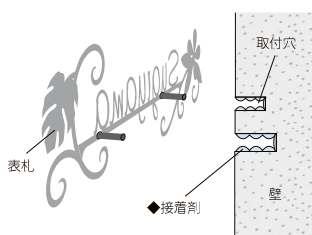

※アンカーピッチ・位置は商品・名前毎に変わります。壁から浮かせて取り付けてください。

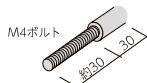

本体の丸管ナットに同梱のボルトを回し込み固定します。

T-12R

アイアンクラフト表札 IS・SP・RI 二世帯住宅向け HT-86

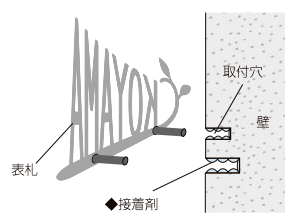

本体が少し浮くように取り付けてください。

右図◎◎いずれかのアンカー仕様となります。(横付けタイプ除く)  
(アンカーピッチ・位置は商品・名前毎に変わります。)



◎ 本体の丸管ナットに同梱のボルトを回し込み固定します。

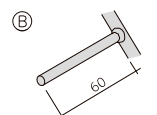

◎ 本体に溶接アンカー

◆推奨接着剤 P195 参照

T-26D

ロイヤルストーン RYS    チタンノヴァ JTP    浮金石 UK-2    ステディ AS    アビル MXA    二世帯住宅向け HT-91 HT-92 HT-93

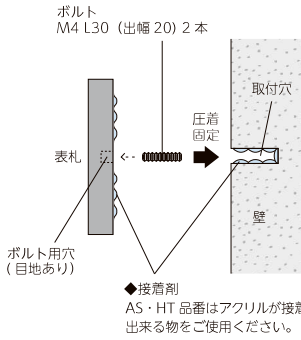

裏側にボルト用の穴が開いていますので付属のボルトを回し込み固定します。

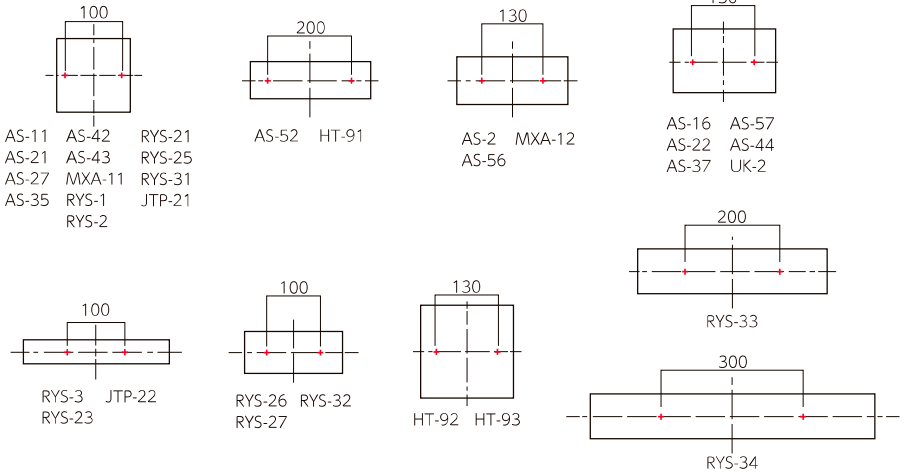

◆接着剤  
AS・HT 品番はアクリルが接着出来る物をご使用ください。

T-27D

フラットガラス GS    浮金石 UK-1

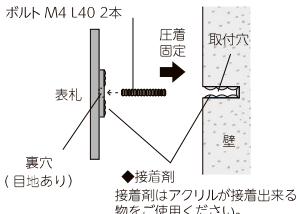

裏側にボルト用の穴が開いていますので付属のボルトを回し込み固定します。

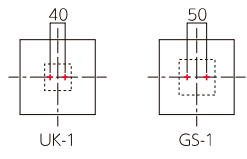

T-32D

ブルーグロット GF

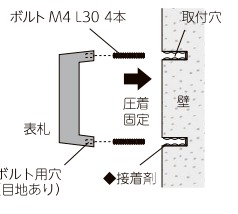

裏側にボルト用の穴が開いていますので付属のボルトを回し込み固定します。

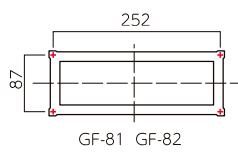

T-33D

ファンティーク CAF-2

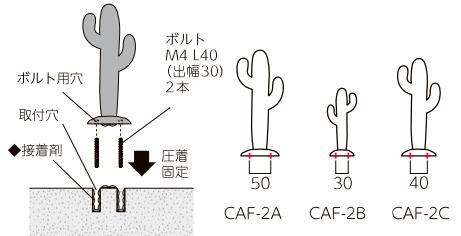

ボルト用の穴が開いていますので付属のボルトを回し込み固定します。

T-34D

鋳物文字 CW・CWH・CWB・CWS

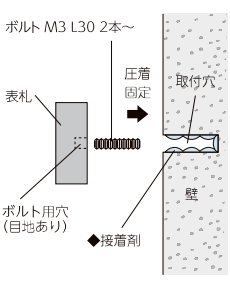

裏側にボルト用の穴が開いていますので付属のボルトを回し込み固定します。

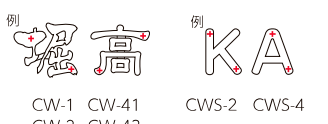

例 CW-1 CW-41 CWS-2 CWS-4  
CW-2 CW-43  
CW-3 CW-44  
CW-53



CWH-1 CWH-3  
CWH-2 CWB-1

※文字毎にピッチが異なります。ボルト位置合わせ用取付原稿が付属されます。

T-12Z

カバーサイン WAL

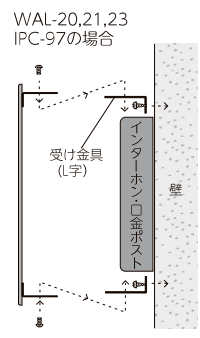

壁面に受け金具を先に付け、側面よりネジにてインターホンカバーを取り付けてください。

インターホンカバーサイン IPC-78 IPC-97

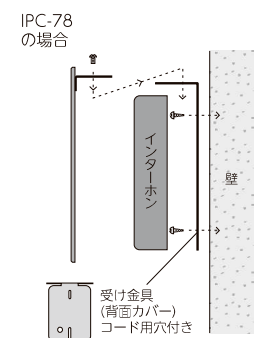

T-11P

銘木表札 WK-51 WK-52

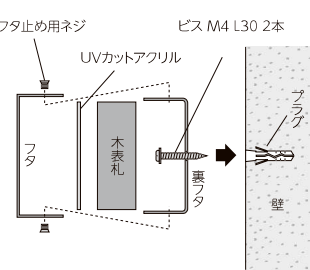

ステンレスケースの裏フタをビスで壁面に取付け、木表札とUVアクリルをはめ込み、フタをします。フタは上下でネジ止めします。木表札は固定しない為、上下のネジを外せばいつでもお掃除や交換が可能です。

●詳しくは説明書をご参照ください。

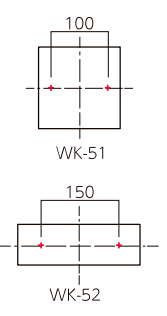

T-12P

クラシカル IS-11



壁面にプラグを打ち込み、ネジを締めこんでお取付けください。

※取付面の強度によって取付方は異なります。

◆推奨接着剤 P195 参照

**T-11S** リル LL スーパーステンレス切文字 MGX

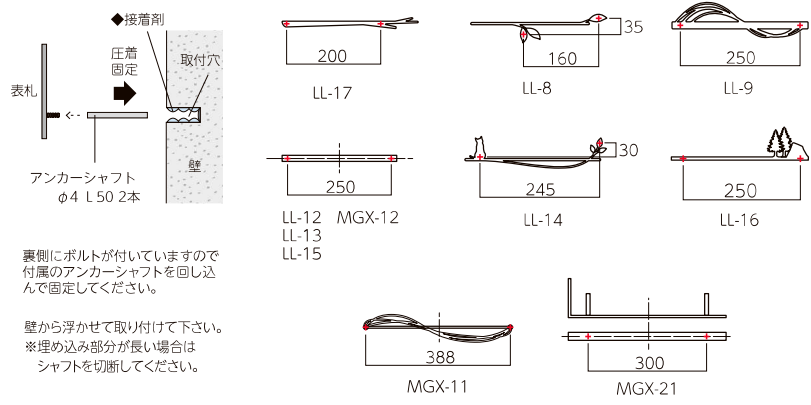

**T-12S** タイル+ステンレス MP MPM 二世帯住宅向け HT-62

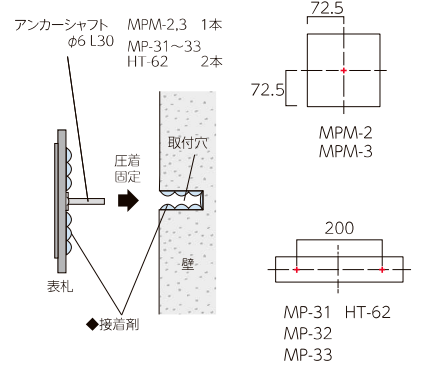

**T-13S** ミール CT

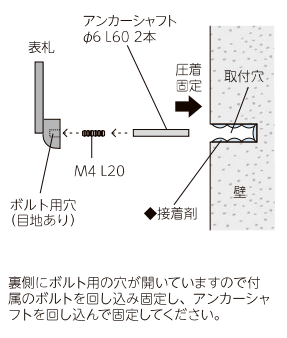

**T-14S** 鋳物文字 CW-50  
※文字毎にピッチが異なります。

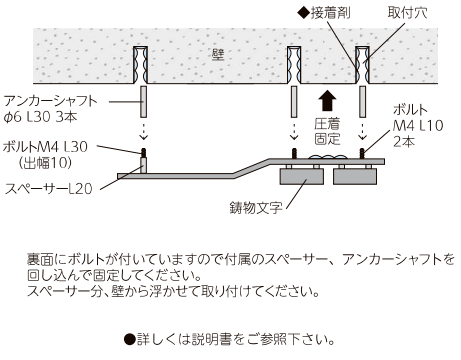

**T-16S** 二世帯住宅向け HT-83

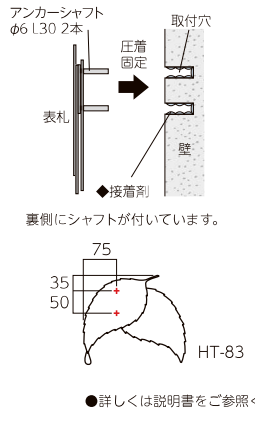

**T-17S** 二世帯住宅向け HT-85

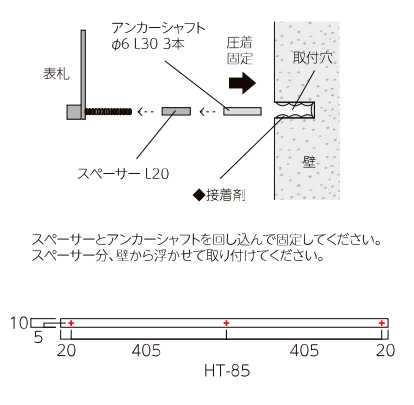

**T-18S** バールミ BAP サニー CAS-2

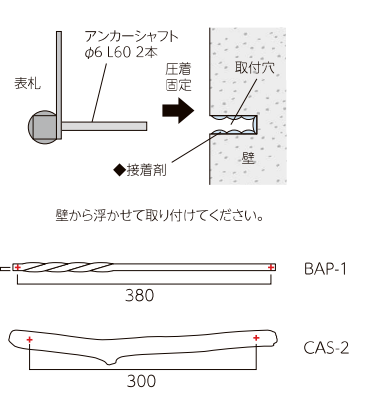

**T-19S** Line-s LT ダイアリー DIR  
※文字毎にピッチが異なります。

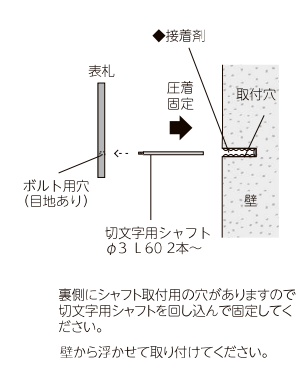

**T-20S** フォージ MFG

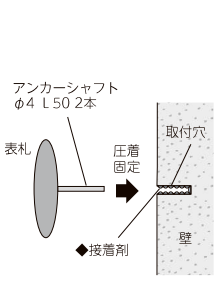

**T-11Z** 銘木表札 WK

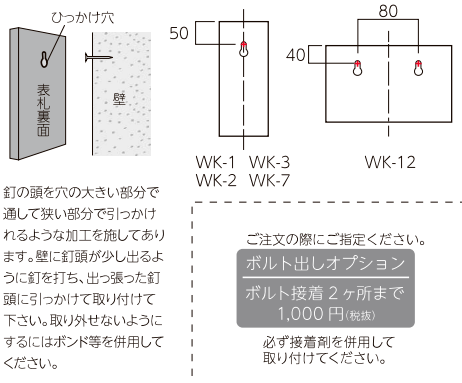

**T-14Z** インターホンカバー IPM

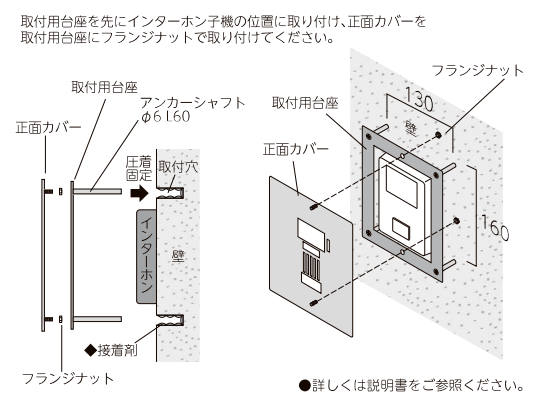

◆推奨接着剤 P195 参照

### T-11DL インゴットライト LIG

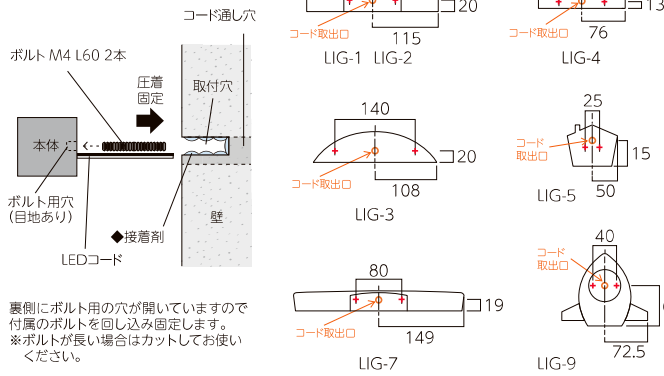

裏側にボルト用の穴が開いていますので付属のボルトを回し込み固定します。  
※ボルトが長い場合はカットしてお使いください。

●詳しくは説明書をご参照ください。 ※ボルト・コード位置合わせ用取付原稿が付属されます。

### T-12BL ステンレス切抜きタイプ AR

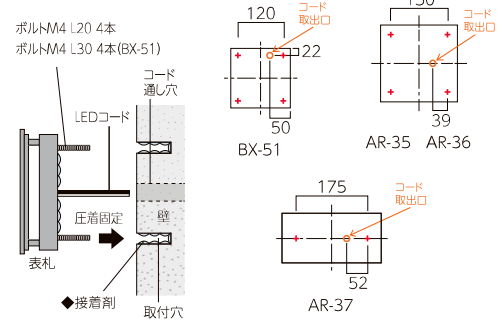

●詳しくは説明書をご参照ください。  
※ボルト・コード位置合わせ用取付原稿が付属されます。

### T-15BL NEWアクセントラインLED NAL

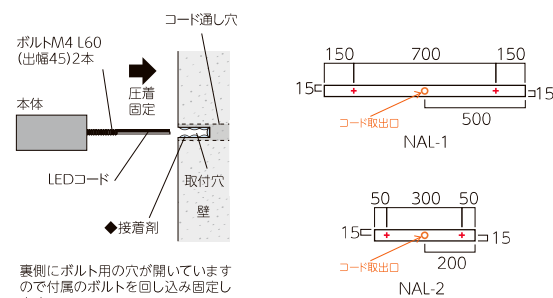

裏側にボルト用の穴が開いていますので付属のボルトを回し込み固定します。

●詳しくは説明書をご参照ください。 ※ボルト・コード位置合わせ用取付原稿が付属されます。

### T-13SL ストライト CL

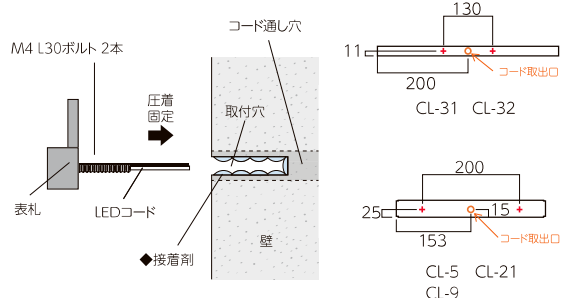

●詳しくは説明書をご参照下さい。 ※ボルト・コード位置合わせ用取付原稿が付属されます。

### T-14SL ステラルーチェ MY

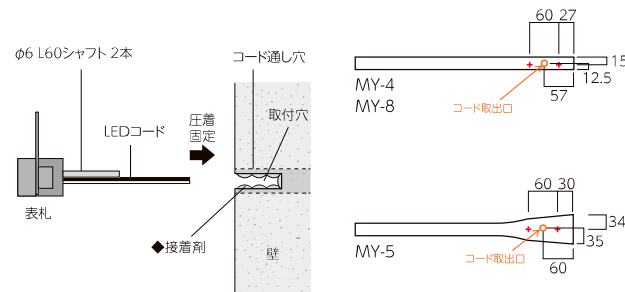

●詳しくは説明書をご参照ください。 ※ボルト・コード位置合わせ用取付原稿が付属されます。

### T-16BL LEDコーナースサイン LKA

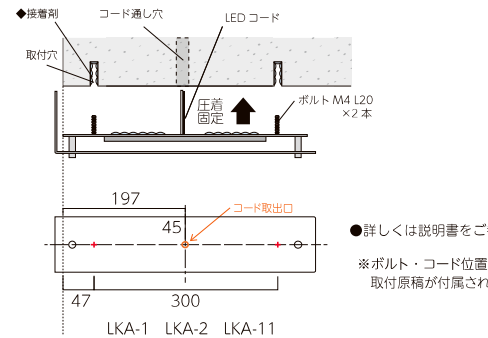

●詳しくは説明書をご参照ください。  
※ボルト・コード位置合わせ用取付原稿が付属されます。

## 12V変圧器 35W

❗ 12V LEDを使用している商品には必需品です！



点灯時間・明るさセンサー感度を設定できます。

**XT-35W 16,200円** (税別)

サイズ：約 W120×H170×D61 (mm)  
入力：AC100V 出力：DC12V 35W

### T-13Z コーナーサイン ステッキサイン KA・KAP STK-5

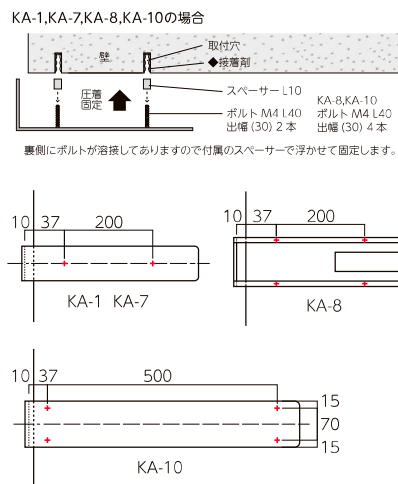

裏側にボルトが溶接してありますので付属のスペーサーで浮かせて固定します。

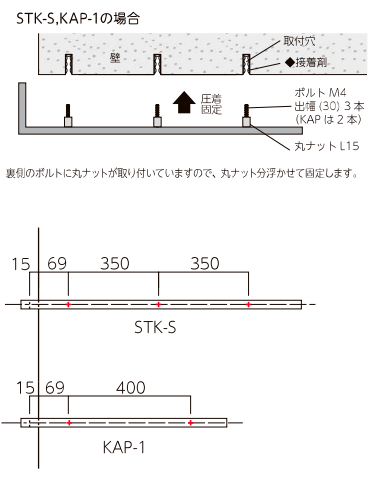

裏側のボルトに丸ナットが取り付けられていますので、丸ナット分浮かせて固定します。

◆推奨接着剤 P195 参照

**T-11H** アビル MXA    ファイン ML・MB    シャイン SHD・SH    チタン JTP-12    二世帯住宅向け HT-51 HT-53    小さな表札 EP-88 ES-7~9

標準はボルト無しです

ご注文の際にご指定ください。  
ボルト出しオプション  
金具②型 (両面テープ付き)  
1,000円(税抜)

板厚が薄い為、直接スタッドボルト(溶接)を加工することが出来ませんが、ボルトを併用して取り付けたい方の為に金具をご用意しております。

金具②型を表札に取り付けた後、必ず接着剤を併用して取り付けてください。

平滑な面であれば、仮止め用両面テープを使用すると比較的簡単に取り付けを行う事が出来ます  
200円(税抜)

**T-16H** チタン JTP

標準はボルト無しです

ご注文の際にご指定ください。  
ボルト出しオプション  
ボルト溶接 1本  
1,000円(税抜)

平滑な面であれば、仮止め用両面テープを使用すると比較的簡単に取り付けを行う事が出来ます  
200円(税抜)

ボルト M4 L20

**T-12H** こがね TQ    紗美 TA    トキワ TKW    ORIBE TOB    セメタル TH    カーロ TC    ブラウニー TBN    メロウ TMW

ナチュラル TNR    タイル TL-61~63    ホロリス THL    エスクード TES    グレイス TGC    チタンヴァ JTP    アドレスサイン ADT

標準はボルト無しです

ご注文の際にご指定ください。  
ボルト出しオプション  
ボルト接着 2ヶ所まで  
1,000円(税抜)

M2ボルト  
M4ボルト(メロウ)

必ず接着剤を併用して取り付けてください。

## 接着剤について

❗ 当社製品に接着剤は付属しておりません。

セメダイン株式会社  
「スーパーXG」  
20ml

コニシ株式会社  
「ウルトラ多用途」  
25ml



「スーパーXG」は当社でも販売しております。表札と一緒にご注文ください。

推奨させていただく接着剤は、高性能かつ使いやすい接着剤です。使用方法をお読みの上、正しくご使用ください。エポキシ系接着剤や、コンクリート系接着剤は、弾性が無い(少ない)為に表札に悪影響を与える可能性がありますので推奨接着剤より外しております。(陶器・石材などの内部に浸透し、変色や文字はがれの原因になる等)詳しくはメーカー様のホームページをご覧ください。

**T-11K** フラットガラス GP・GX    ホイップ GF

※ガラス表札は素材の特性上サイズに誤差が生じます。

化粧ビスが穴の数と同梱されています。

化粧ビス(商品により異なる) 取付穴

表札 圧着固定 接着剤

化粧ビスF GP-8 GP-36 GF-61 GP-23 GX-17 GP-25 GX-37

化粧ビスG GP-43 GP-57 GP-46

化粧ビスF GP-103 GP-107

化粧ビスG GP-48 GP-54

化粧ビスF GP-111 GF-64

120 170 100

70 270 220

※化粧ビスを取り外す事でガラスが外れます。  
●化粧ビスの組み立ては説明書をご参照ください。

**T-12K** フラットガラス GP    シャイン GP-93~95

※ガラス表札は素材の特性上サイズに誤差が生じます。

化粧ビスが穴の数と同梱されています。

化粧ビス(商品により異なる) 取付穴

表札 圧着固定 接着剤

化粧ビスH GP-61 GP-89 GP-95 GP-65 GP-93 GP-140 GP-88 GP-94

化粧ビスJ GP-123

化粧ビスH GP-108

120 170 100

200 220

専用化粧ビス GP-132

化粧ビスH GP-115

70 270

化粧ビスJ GP-124

※化粧ビスを取り外す事でガラスが外れます。  
●化粧ビスの組み立ては説明書をご参照ください。

<p>化粧ビス D</p> <p>ブラグ付属</p> <p>血ビス M4×L50</p> <p>φ12</p>	<p>化粧ビス E</p> <p>シャフト φ6×L60</p> <p>φ12</p>	<p>化粧ビス F</p> <p>ボルト M4×L70</p> <p>φ10</p>	<p>化粧ビス G</p> <p>ボルト M6×L70</p> <p>φ12</p>	<p>化粧ビス H</p> <p>ボルト M4×L70</p> <p>φ10</p>	<p>化粧ビス J</p> <p>ボルト M6×L70</p> <p>φ12</p>	<p>化粧ビス K</p> <p>シャフト φ6×L30</p> <p>φ12</p>	<p>金具②型</p> <p>両面テープ付き</p> <p>ステンレス 120×30 溶接ボルト M4 L20 (2本) ボルトピッチ 100 mm</p>	<p>金具①型</p> <p>ステンレス 30×30 溶接ボルト M4 L20</p>	<p>ターンナット</p> <p>M4 ボルト専用 下穴φ8 1個 500円(税抜)</p>
---	---	--	--	--	--	---	--	---	--

取付・ピッチ

取付ピッチ