

T-11DL インゴットライト

LIG

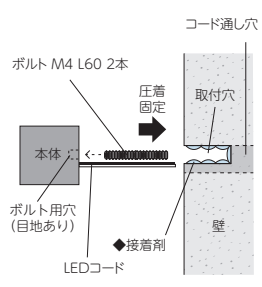

裏側にボルト用の穴が開いているので付属のボルトを回し込み固定します。
※ボルトが長い場合はカットしてお使いください。

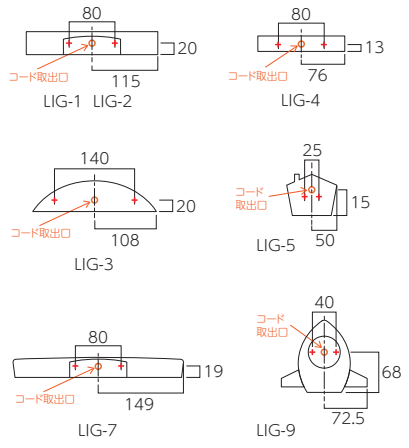

●詳しくは説明書をご参照ください。 ※ボルト・コード位置合わせ用取付原稿が付属されます。

T-12BL ステンレス切抜きタイプ

BX・AR

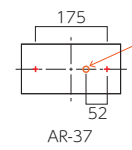
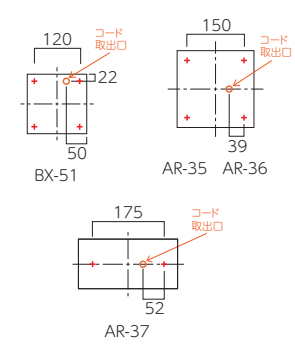
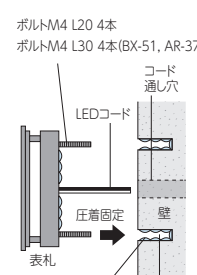

●詳しくは説明書をご参照ください。
※ボルト・コード位置合わせ用取付原稿が付属されます。

T-15BL ルミライン

NAL

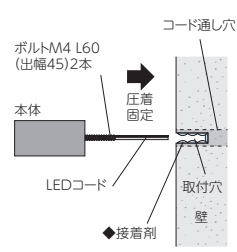

裏側にボルト用の穴が開いているので付属のボルトを回し込み固定します。

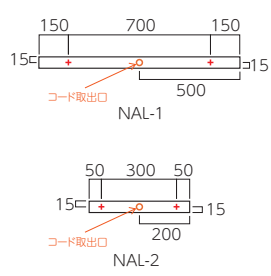

●詳しくは説明書をご参照ください。 ※ボルト・コード位置合わせ用取付原稿が付属されます。

T-16BL LEDコーナーサイン

LKA

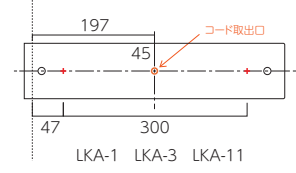
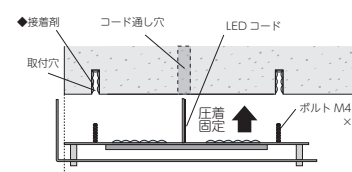

●詳しくは説明書をご参照ください。 ※ボルト・コード位置合わせ用取付原稿が付属されます。

T-17BL ステラルーチェ

MY

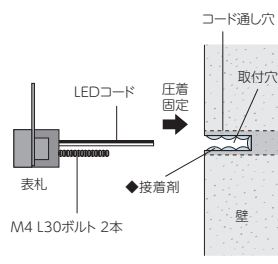

●詳しくは説明書をご参照ください。 ※ボルト・コード位置合わせ用取付原稿が付属されます。

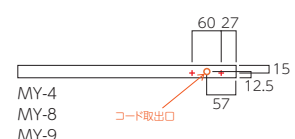

T-13SL ストライト

CL

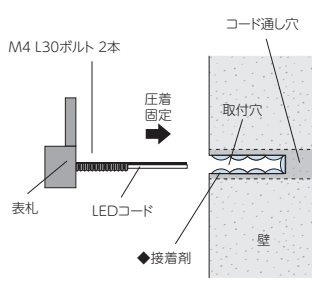

●詳しくは説明書をご参照下さい。 ※ボルト・コード位置合わせ用取付原稿が付属されます。

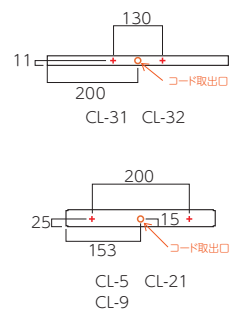

12V 変圧器 35W

⚠ 12V LEDを使用している商品には必需品です！



点灯時間・明るさセンサー感度を設定できます。

XT-35W **16,200円** (税別)

サイズ：約 W120×H170×D61 (mm)
入力：AC100V 出力：DC12V 35W

接続方法

電気工事の資格が無くてもお取り扱いできます。

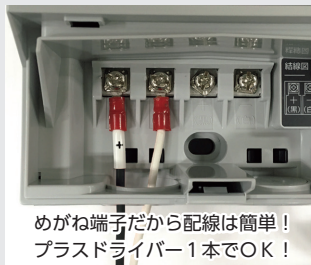

めがね端子だから配線は簡単！
プラスドライバー1本でOK！

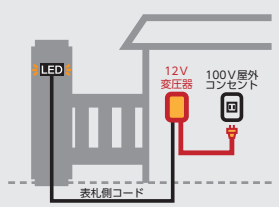

◆推奨接着剤 P194 参照