

取付方法・ピッチ

取付面に穴あけが必要となる表札です。

※品番ごとに取付ボルト／アンカーの位置や仕様が異なりますので、取付方法・ピッチをご確認ください。

T-11B

対象商品

オリジン ORG	カバーサイン WAL-25	アクセントラインプラス AC-7	エンシェント MAE	シャルム SCH	スフィード SF	かぐら KMT	リファイン MX・LS
ファイン MS・MAF	スーパーステンレスネオ MG	スーパーステンレスラフィネー MG	パルス TP	二世帯表札 HT-54,58 HT-101,102			
文房具表札 STA-3,4	漫画表札 MNG-16	ねこ表札 NEKO-1	切手表札 KITTE				

◆取付方法

標準はボルト付きです

裏側にボルトが溶接してあります。

ボルト M4 L20 2本～
WAL 品番 M4 L40 5本
ORG・AC 品番 M4 L30 4本～6本

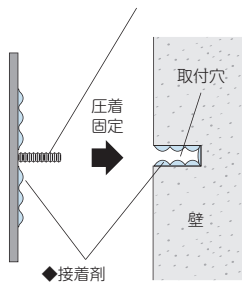

ボルト無しに変更可能です

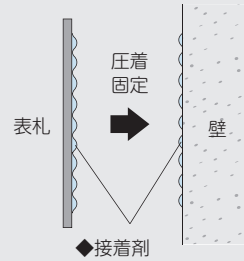

オプション



平滑な面であれば、仮止め用両面テープを使用すると比較的簡単に取り付けを行う事が出来ます。

200円(税別)

●ピッチ図

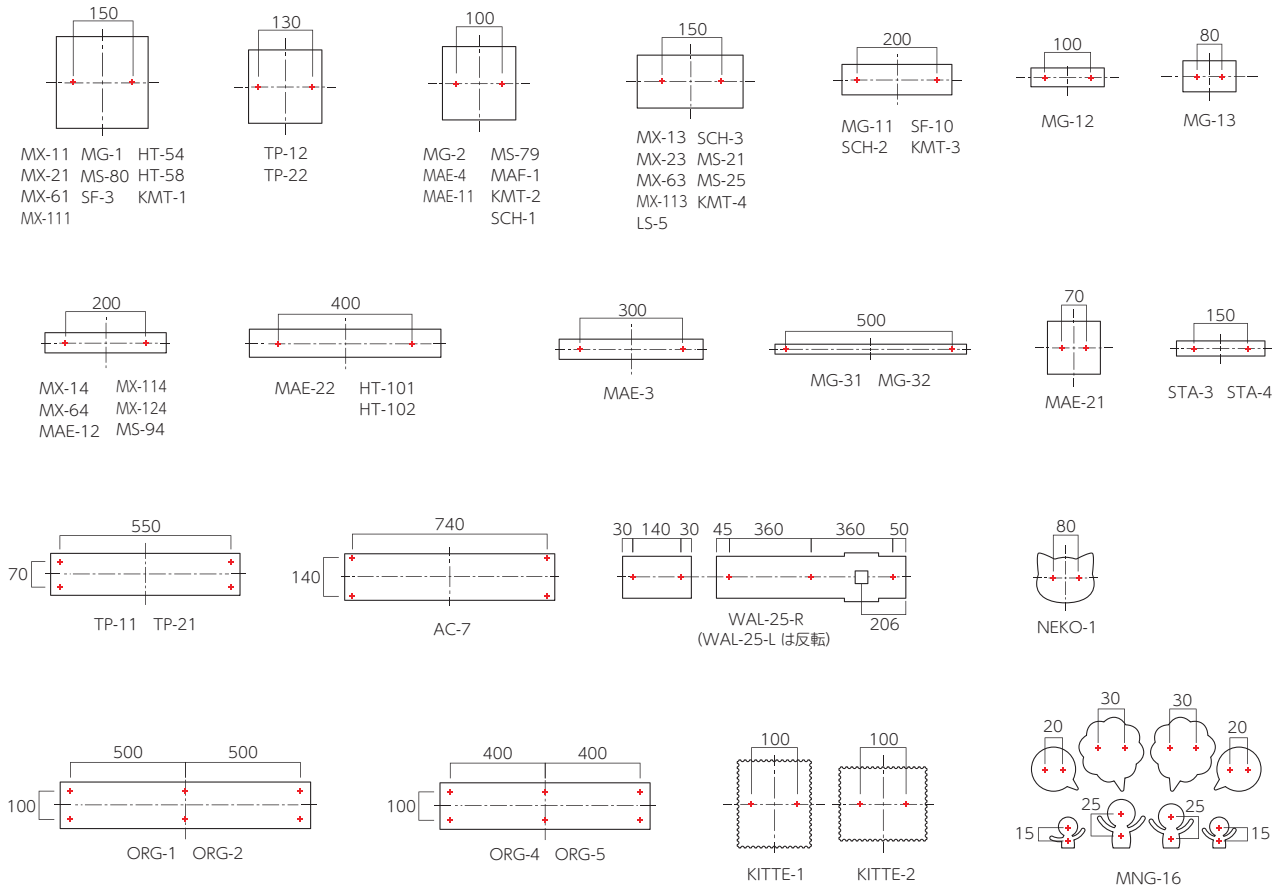

T-12B

対象商品

むすび
KG-42

スフィーダ
SF-11

◆取付方法

標準はボルト付きです 裏側にボルトが溶接してあります。

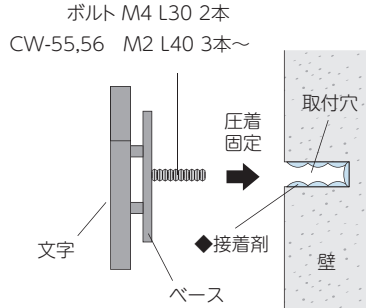

●ピッチ図



※文字によりピッチが変わります。位置合わせ用取付原稿が付属されます。

T-14B

対象商品

アクセントラインプラス
ACD-1

二世帯表札
HT-88

◆取付方法

標準はボルト付きです 裏側にボルトが溶接してあります。

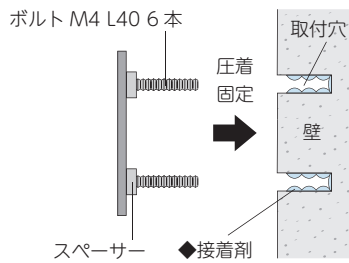

●ピッチ図

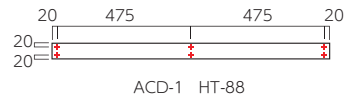

T-15B

対象商品

むすび
KG

幾何学文字
KKK

◆取付方法

標準はボルト付きです 裏側にボルトが溶接してあります。

ボルト M4 L40 2カ所～
※KG 品番は文字により本数が異なります

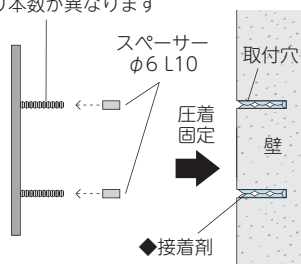

付属のスペーサーで浮かせて固定します。

●ピッチ図

※文字によりピッチが変わります。位置合わせ用取付原稿が付属されます。

T-16B

対象商品 プリモ XP ナンバー NO スーパーステンレス切文字 MGX

◆取付方法

標準はスリムアンカー溶接仕様
φ4×10mmスペーサー（磨き）付きです。

スリムアンカーφ1.7 L30
※文字により本数が異なります

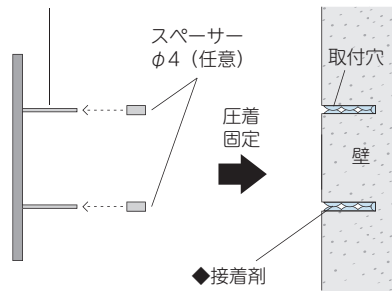

スペーサーの長さを変更可能です。

外径：φ4
5mmまたは15mmから
ご指定ください。



取付面によって裏仕様を変更可能です

◆機能門柱や中空の壁などの場合

M2×40mm寸切りボルト スペーサー付き

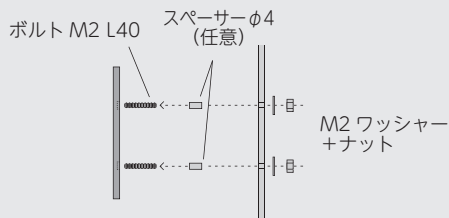

◆取付面がでこぼこしている場合

【切文字用シャフト】

外径：φ3
長さ：60mm

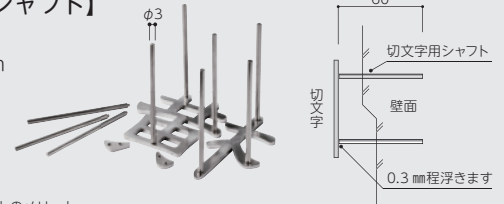

- ★切文字用シャフトのメリット
- ・スペーサーも兼ねているので、寸切ボルトより見た目が綺麗。
- ・スペーサーより細いので、細い書体でも対応できる。
- ・でこぼこした壁面でも、スペーサー無しで綺麗に取り付けられる。

切文字の取付について

取付穴の推奨は直径 3.5mm 以下を推奨しています。

それ以上の穴をあけると、文字が傾く・落下しやすくなる恐れがありますので、パテや接着剤等で埋めることをおすすめいたします。

●ピッチ図

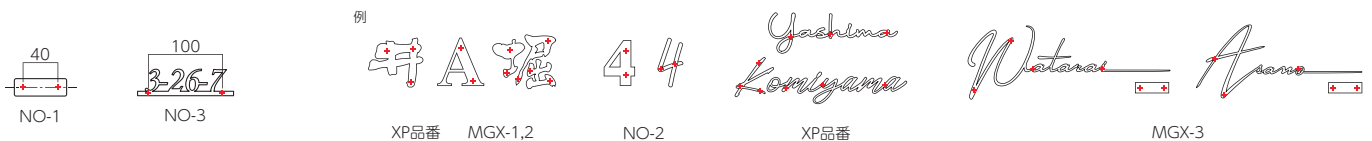

文字毎にピッチが異なります。位置合わせ用取付原稿が付属されます。