

# 表札を取り付ける前にお読みください

- ・養生テープが表札に直接かからないよう布等で覆い、その上からテープ等で固定して下さい。直接テープを接着すると汚れや塗装剥がれの原因となります。
- ・取付面や取付穴は、接着不良が起こらないよう埃や削りかすをきれいに取り除いて下さい。
- ・取付穴は表札に付属または同梱されているボルト、アンカーシャフト等の太さより少し大きめに開けて下さい。
- ・ボルトはより強固に取り付ける為のものです。必ず接着剤を併用して下さい。
- ・接着剤が硬化するまでは必ず固定・防水を行って下さい。
- ・こちらの説明はあくまで参考です。取り付けの際や取り付け後の工事の安全性を保证するものではありません。
- ・寸法の単位はすべて mm (ミリメートル) です。

## 取付・ピッチについて

### T-11W ブロックインサイン MA-41.42 MA-43

- ・壁の高さは、H1600以内でご使用ください。
- ・商品の上部に積むブロックの数は、2段までとしてください。
- ・壁の鉄筋は、D13以上の太さをご使用ください。
- ・鉄筋はブロックの空洞内で重ね継ぎをしないでください。
- ・コンクリートブロックの厚みは、120mmをご使用ください。

※①部の鉄筋はD13以上をご使用ください。  
柱内部に必ず鉄筋を通して施工してください。

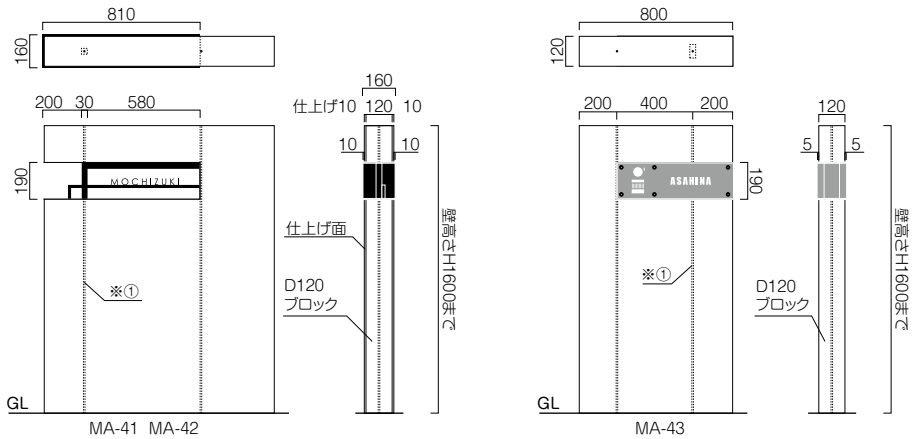

### T-11B リファイン ジー・モード スフィード ステディ 小さな表札 鋳物文字 書家表札

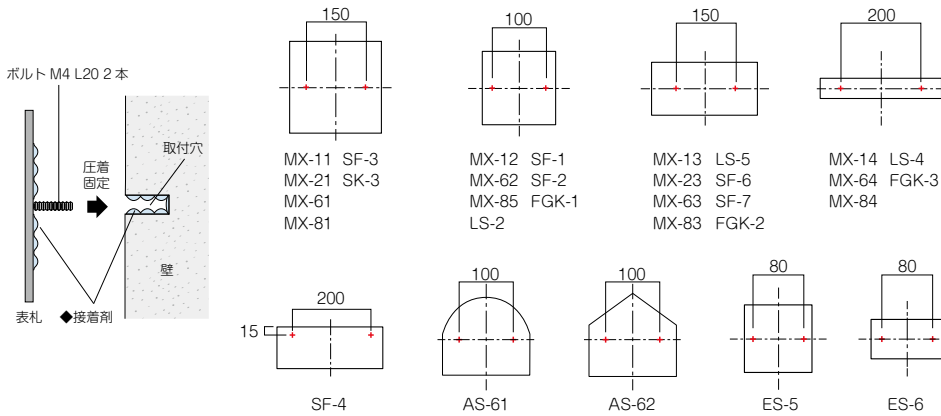

### T-12B 鋳物文字

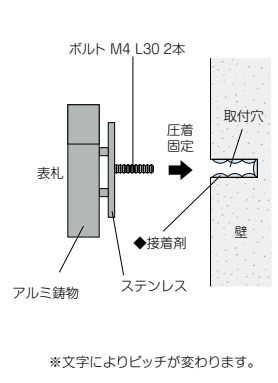

### T-14B アクセントライン

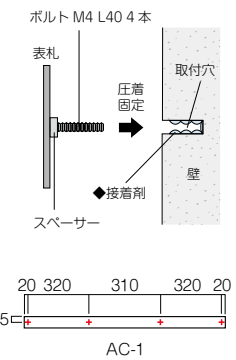

### T-15B むすび マジックペン 幾何学文字

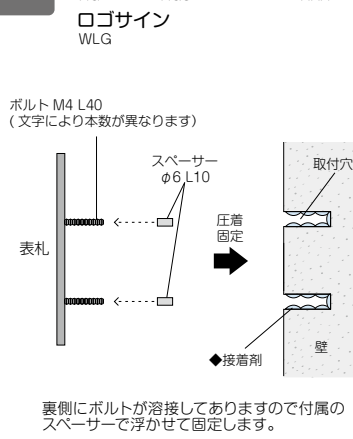

### T-13Z コーナーサイン ステッキサイン

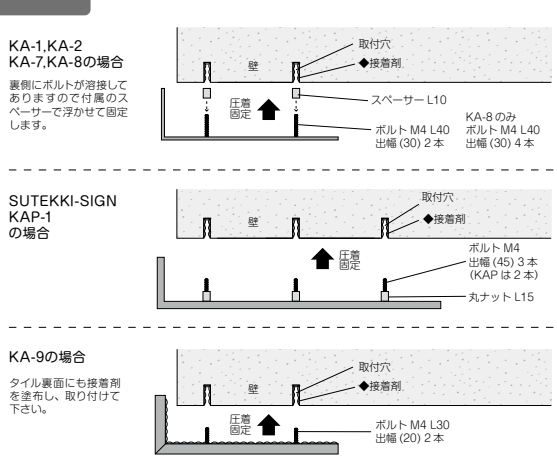

### T-11D

ファイン 庭想 二世帯住宅向け  
MS TEISO HT-54 HT-58

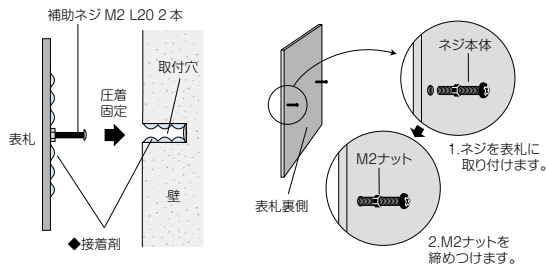

補助ネジ仕様が標準となりますが、無料でスタッドボルト (M4 溶接ボルト) に変更が可能です。しっかり取り付けたい方はご注文の際にご指定ください。

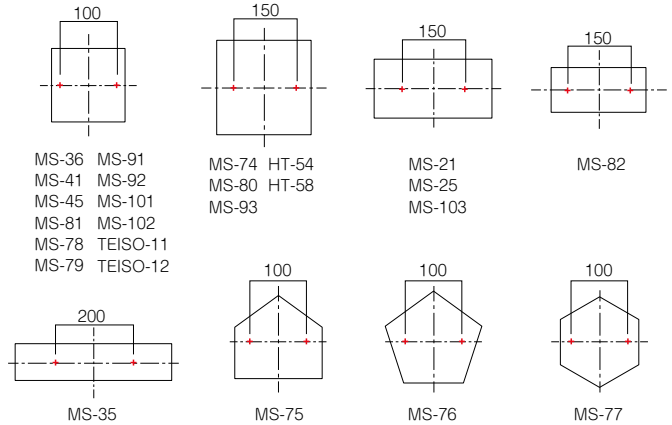

### T-12D

切文字 書体フリー 小さな表札  
XP・CDX ES-10 ES-11

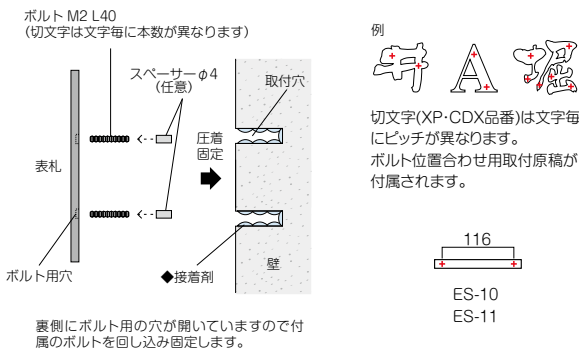

裏側にボルト用の穴が開いてますので付属のボルトを回し込み固定します。

### T-13D

パールミ BAS・BAR

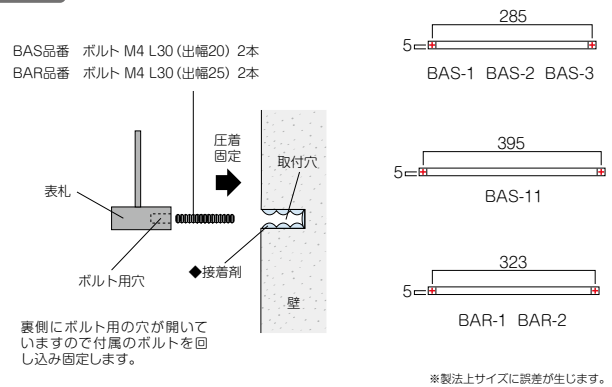

### T-14D

キャレスティ 二世帯住宅向け  
BX HT-81

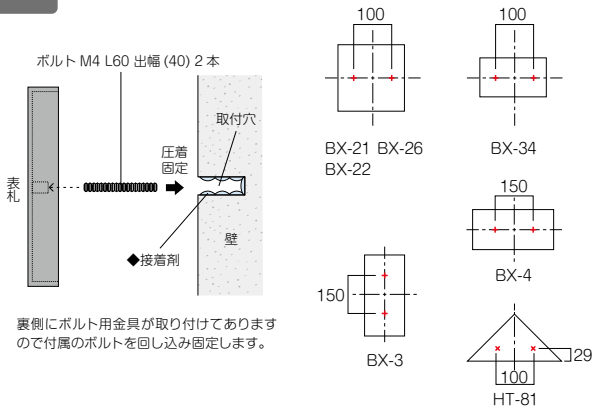

裏側にボルト用金具が取り付けられておりますので付属のボルトを回し込み固定します。

### T-16D

カードル GW

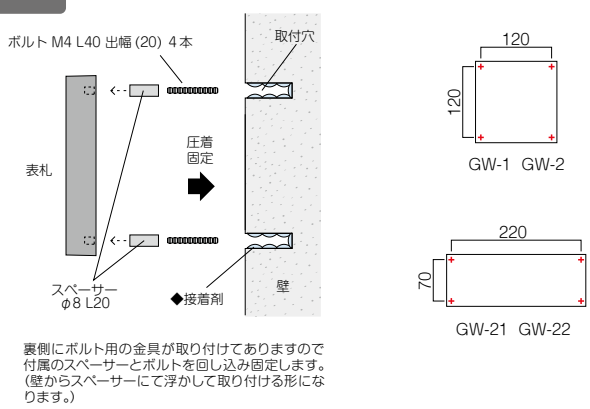

### T-18D

アンティークタイル専用フレーム HA

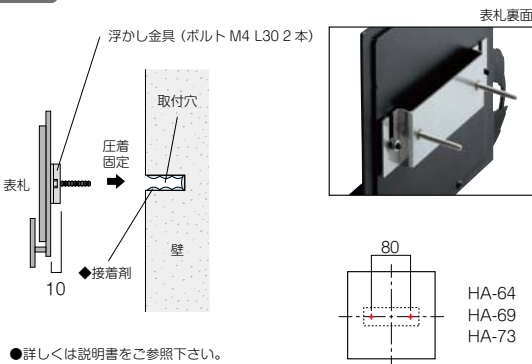

### T-11P

銘木表札 WK-51 WK-52

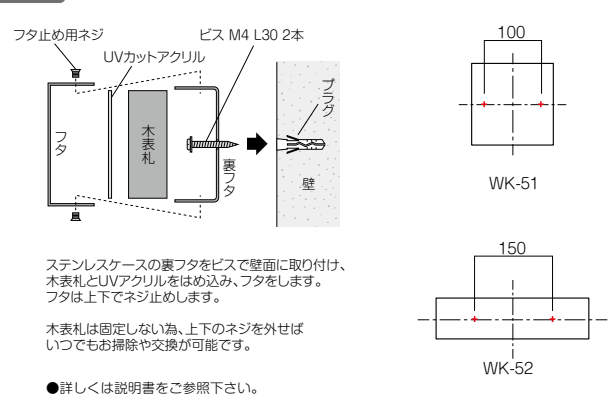

T-19D

ジャーニー CA    アペーゴ CA    アペーゴ モジ CWH・CWB・CWS    ファンティーク CAF    サニー CAS    イーモノ CA・CK・MP    鋳物文字 CW    ブロンズ鋳物 CB    モザイク EX

モノモザイクタイル TLM-1 TLM-2    小さな表札 ES-40 ES-41    シャイン専用フレーム HF-31    アンティークタイル専用フレーム HA-71 HA-72    インターホンカバーサイン IPC-81    二世帯住宅向け HT-46

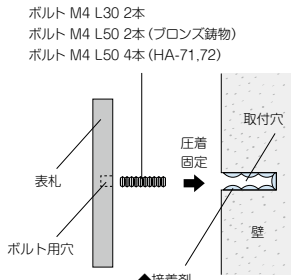

裏側にボルト用の穴が開いていますので付属のボルトを回し込み固定します。

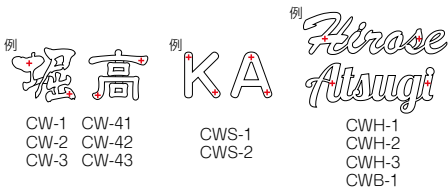
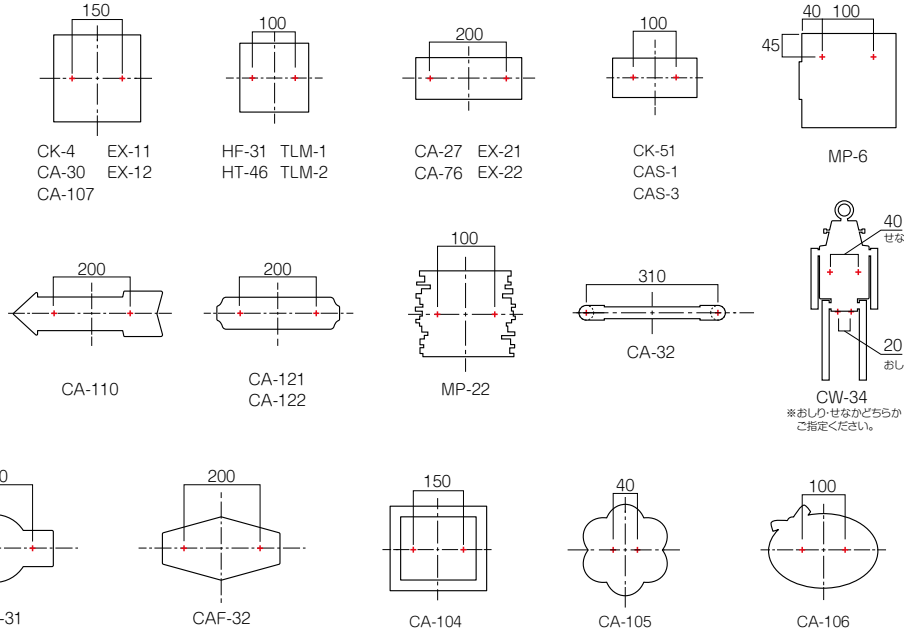

※鋳物文字・アペーゴモジは文字毎にピッチが異なります。ボルト位置合わせ用取付原稿が付属されます。

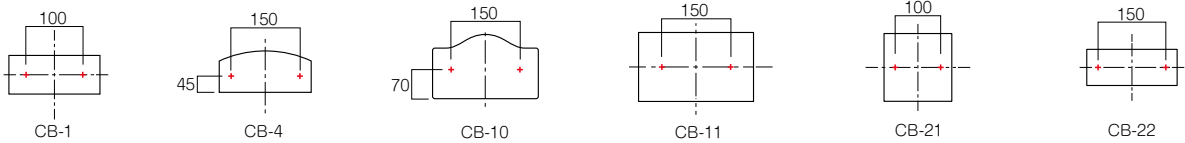
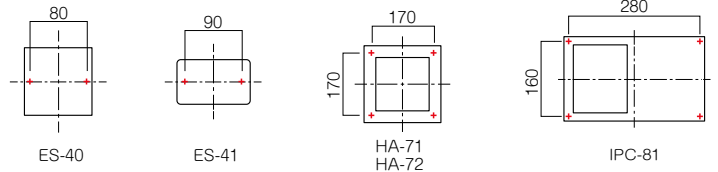

T-21D ジャーニー CA-111 CA-112

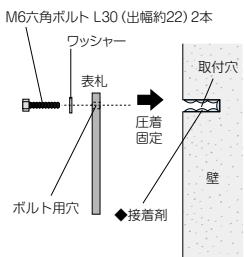

ボルト用の貫通穴が開いていますので付属のボルトを回し込み固定します。

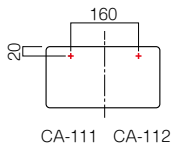

T-31D 水彩ガラス GF-71 GF-72

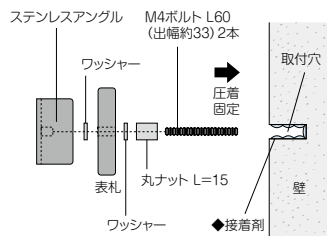

ステンレスアングルセットが同梱されていますので組み立て後、取り付けて下さい。

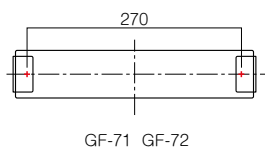

●詳しくは説明書をご参照下さい。

T-32D ブルーグロット GF-81 GF-82

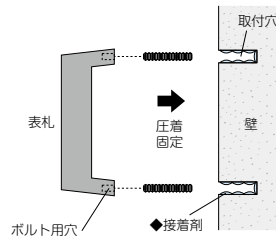

裏側にボルト用の穴が開いていますので付属のボルトを回し込み固定します。

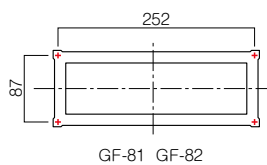

T-33D ファンティーク CAF-2

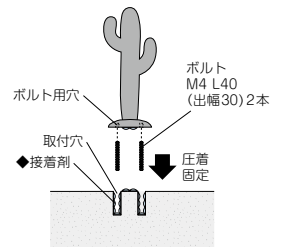

ボルト用の穴(目地あり)が開いていますので付属のボルトを回し込み固定します。

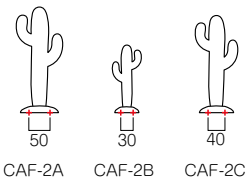

# T-25D

デラックス  
DS・DBG・DC

浮金石  
UK-3~5

素焼き陶器表札  
TN

二世帯住宅向け  
HT-2 HT-5



最初に裏穴にボルトを接着固定してからの取り付けをおすすめします。

同梱のボルト※未接着 M4 L30(出幅20)2本  
M6 L30(出幅25)2本(素焼き陶器表札)

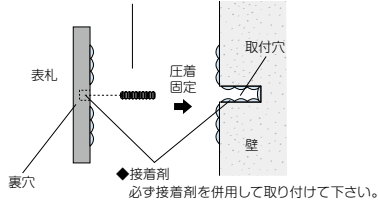

## ボルトを接着して出荷の場合

ご注文の際にご指定下さい。

別途ボルト接着 2カ所 1,000円(税抜)

ボルト位置の変更や追加は別途1カ所1,000円(税抜)  
必ず接着剤を併用して取り付けて下さい。

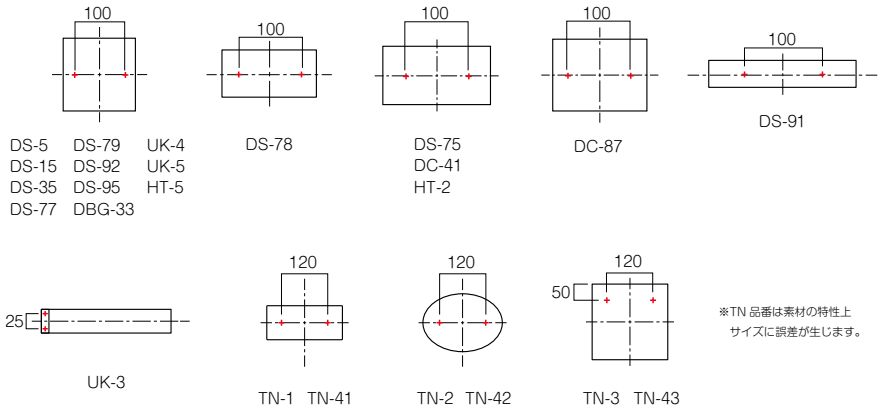

※TN品番は素材の特性上  
サイズに誤差が生じます。

# T-26D

ロイヤルストーン  
RYS

デラックス  
DH

ステディ  
AS

オーガスタ  
AU

二世帯住宅向け  
HT-91 HT-92

浮金石  
UK-2

書家表札  
SK-1

ボルト  
M4 L30 (出幅20) 2本  
M4 L60 (出幅50) 2本 (AU品番)

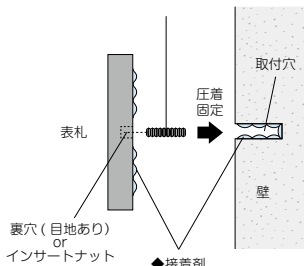

裏側にボルト用の穴が開いていますので  
付属のボルトを回し込み固定します。

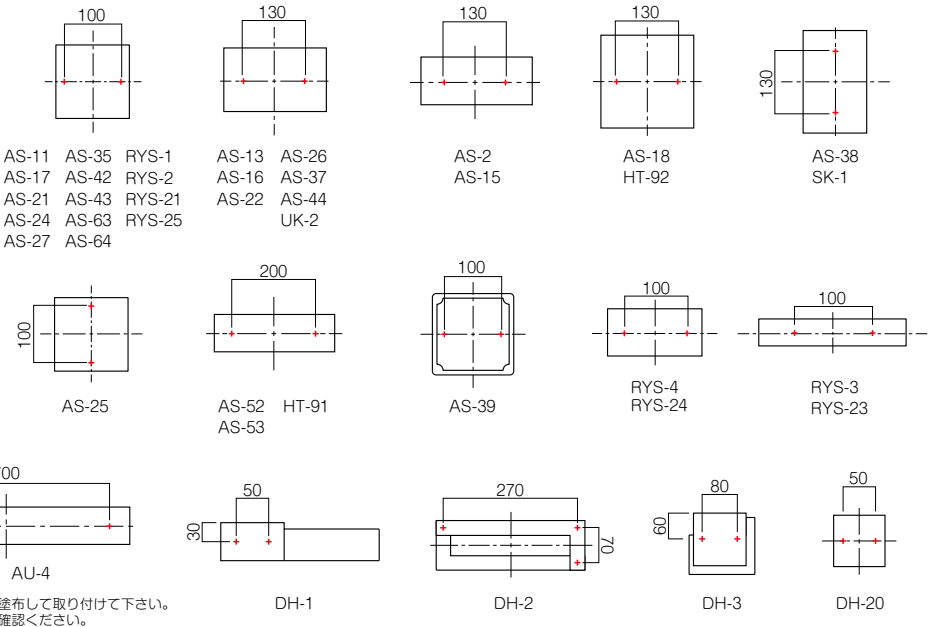

※必ず裏面全体に接着剤を塗布して取り付けて下さい。  
詳しくは取扱説明書をご確認ください。

# T-27D

浮金石  
UK-1

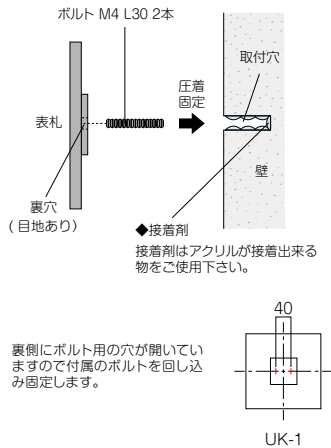

裏側にボルト用の穴が開いてい  
ますので付属のボルトを回し込  
み固定します。

UK-1

# T-28D

アクセントライン  
AC

## ACK(取付金具)のACへの取付

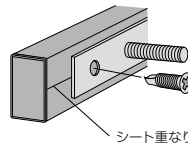

ACKを付属のドリルビットを使い  
AC裏面に固定してください。  
※ピッチ約1000ミリ以内  
で取り付けて下さい。

## ACの壁への取付

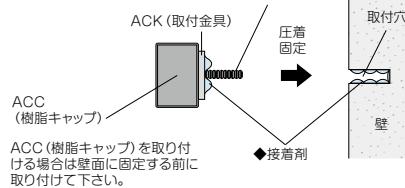

ACC(樹脂キャップ)を取り付  
ける場合は壁面に固定する前  
に取り付けて下さい。

●詳しくは説明書をご参照下さい。

# T-29D

アクセントライン  
AC-3

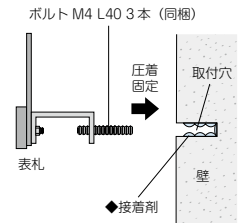

アクセントラインを組み合わせて  
施工する場合はアクセントラインを  
先に壁へ取り付ける必要があります。

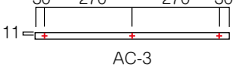

AC-3

### T-11S リル ステディ ウォーターガラスフレーム

LL AS-51 HA-54 HA-55

◆接着剤  
圧着固定  
取付穴  
壁  
表札  
アンカーシャフト φ6 L60 2本

裏側にボルトが付いていますので付属のアンカーシャフトを回し込んで固定して下さい。  
壁から浮かせて取り付けて下さい。

⚠️ リル(LL品番)は商品・名前毎にピッチが異なります。

### T-12S タイル+ステンレス 二世帯住宅向け

MP HT-62

アンカーシャフト φ6 L30 MP-11、16 1本  
MP-31~33 HT-62 2本

表札  
圧着固定  
取付穴  
壁  
◆接着剤

### T-13S ミール CT

表札  
アンカーシャフト φ6 L60 2本  
圧着固定  
取付穴  
壁  
ボルト用穴  
◆接着剤

裏側にボルト用の穴が開いていますので付属のボルトを回し込み固定し、アンカーシャフトを回し込んで固定して下さい。

### T-14S 鋳物文字 CW-50

※文字毎にピッチが異なります。

◆接着剤 取付穴  
壁  
アンカーシャフト φ6 L30 3本  
ボルトM4 L30 (出幅10)  
スペーサーL20  
鋳物文字  
圧着固定  
ボルトM4 L10 2本

裏面にボルトが付いていますので付属のスペーサー、アンカーシャフトを回し込んで固定して下さい。  
スペーサー分、壁から浮かせて取り付けて下さい。

●詳しくは説明書をご参照下さい。

### T-16S 二世帯住宅向け HT-83

アンカーシャフト φ6 L30 2本  
取付穴  
壁  
表札  
圧着固定  
◆接着剤

裏側にボルトが出ていますので、付属のアンカーシャフトを回し込み固定します。

●詳しくは説明書をご参照下さい。

### T-17S 二世帯住宅向け HT-85

表札  
アンカーシャフト φ6 L30 3本  
圧着固定  
取付穴  
壁  
スペーサー  
◆接着剤

スペーサーとアンカーシャフトを回し込んで固定して下さい。  
スペーサー分、壁から浮かせて取り付けて下さい。

●詳しくは説明書をご参照下さい。

### T-18S パールミ サニー

BAP CAS-2

表札  
アンカーシャフト φ6 L60 2本  
圧着固定  
取付穴  
壁  
◆接着剤

壁から浮かせて取り付けて下さい。

CAS-2

### T-11DL インゴットライト LIG

本体  
コード  
12V変圧器へ  
ボルト M4 L60 2本  
圧着固定  
取付穴  
壁  
◆接着剤  
コード通し穴 12V変圧器へ  
ボルト用穴

裏側にボルト用の穴が開いていますので付属のボルトを回し込み固定します。  
※ボルトが長い場合はカットしてお使いください。

### T-15BL NEWアクセントラインLED NAL

本体  
コード  
12V変圧器へ  
ボルトM4 L60 (出幅45) 2本  
圧着固定  
取付穴  
壁  
◆接着剤  
コード通し穴 12V変圧器へ

裏側にボルト用の穴が開いていますので付属のボルトを回し込み固定します。

### T-11R カリーノ カリーピュア

KR KRP

表札  
取付穴  
壁  
◆接着剤  
M4ボルト  
本体の丸管ナットに同梱のボルトを回し込み固定します。

カリーノオーナメント KRK

本体に溶接アンカー

※アンカーピッチ・位置は商品・名前毎に変わります。  
壁から浮かせて取り付けて下さい。

### T-12R アイアンクラフト表札 IS・SP

表札  
取付穴  
壁  
◆接着剤

本体が少し浮くように取り付けて下さい。

右図ⒸⒹいずれかのアンカー仕様となります。  
(横付けタイプ除く)  
(アンカーピッチ・位置は商品・名前毎に変わります。)

本体に溶接アンカー

### T-11BL

#### スターリー

STR

\*STR-1は文字毎にピッチ、コード取出口が異なります

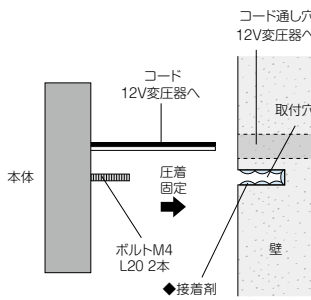

●詳しくは説明書をご参照下さい。

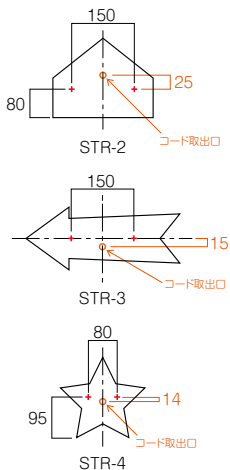

### T-12BL

#### ムーンライト

ARF-11~14

#### キャンドル

ARF-1~3

#### ステンレス切抜きタイプ

AR-32~36

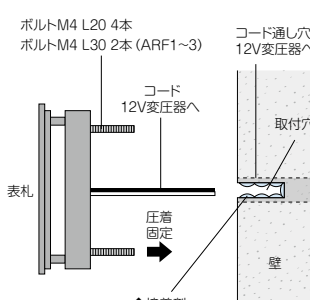

●詳しくは説明書をご参照下さい。

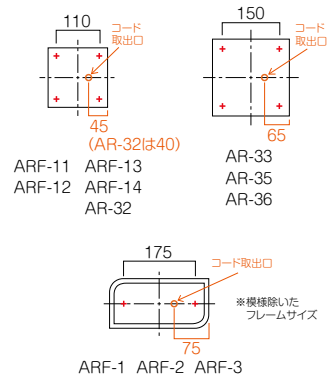

\*コード取出口は正面から見て右側です。

### T-13BL

#### ステンレス切抜き+ガラスタイプ

AR-92 AR-93

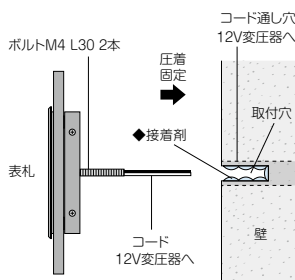

●詳しくは説明書をご参照下さい。

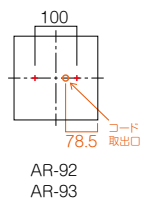

\*コード取出口は正面から見て右側です。

### T-16BL

#### LEDコーナーサイン

LKA・LKM

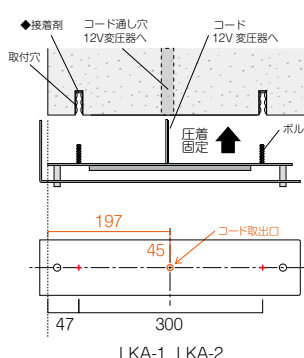

●詳しくは説明書をご参照下さい。

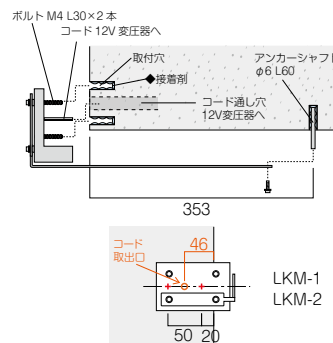

### T-11SL

#### ハードクリアアクリルタイプ

AR-84 AR-86

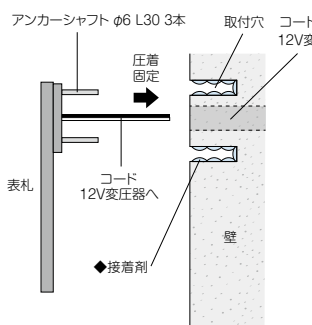

●詳しくは説明書をご参照下さい。

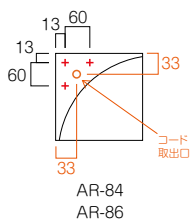

\*コード取出口は正面から見て左側です。

### T-12SL

#### キャレスティLED

BX

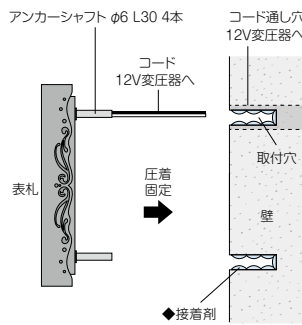

●詳しくは説明書をご参照下さい。

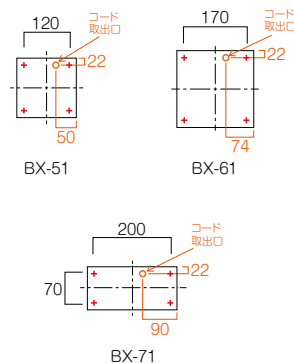

\*コード取出口は正面から見て右側です。

### T-13SL

#### 鋳物文字+LED

CL

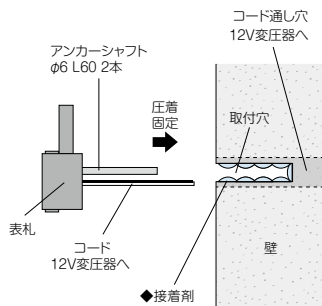

●詳しくは説明書をご参照下さい。

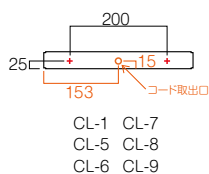

### T-14SL

#### ステラルーチェ

MY

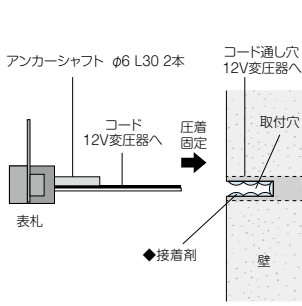

●詳しくは説明書をご参照下さい。

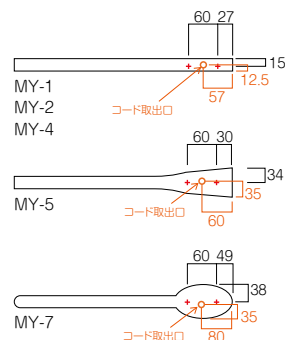

\*コード取出口は正面から見て右側です。

### T-11H

ファイン ME シャイン SH・SHB 鉄黒 AT KIZAMI KI 二世帯住宅向け HT-51 HT-53 書家表札 SK-2

標準はボルト無しです

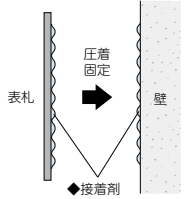

**両面テープ**  
仮止め用  
200円(税抜)

仮止用両面テープを使用すると比較的簡単に取り付けを行う事が出来ます。但し壁面によっては両面テープが剥がれる事があります。

ボルトを追加する場合

ご注文の際にご指定下さい。

**金具の型**  
P177  
両面テープ付  
1,000円(税抜)

板厚が薄い為、直接スタッドボルト(溶接)を加工することが出来ませんが、ボルトを併用して取り付けたい方の為に金具をご用意しております。

必ず接着剤を併用して取り付けて下さい。

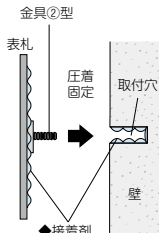

### T-12H

タイル TL-2・51~53 ライフイズ LIFE アンティークタイル TL-42~44 ガラスモザイクタイル TL-16 TL-17

JIKU TJ・TJB カーロ TC セメタル TH 小さな表札 ES-30 ES-31 二世帯住宅向け HT-28

標準はボルト無しです

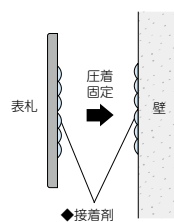

ボルトを追加する場合

ご注文の際にご指定下さい。

**ボルト出し加工**  
1,000円(税抜)

金具の型が表札裏面の形状により、現地での接着ができませんので、当社にて接着しての出荷となります。

必ず接着剤を併用して取り付けて下さい。

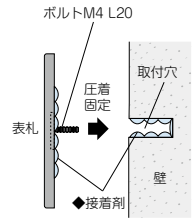

### T-13H

JIKU TA こがね TQ-11 TQ-12 紗美 TA-91 TA-92 紗美 BN BIZEN BN

標準はボルト無しです

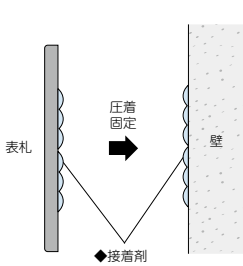

ボルトを追加する場合

ご注文の際にご指定下さい。

**ボルト**  
接着 2本  
2,000円(税抜)

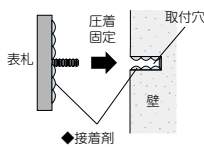

必ず接着剤を併用してお取り付け下さい。

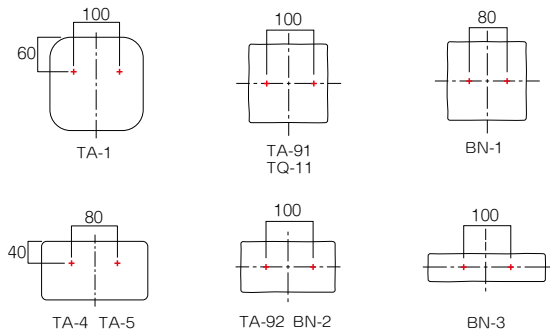

※素材の特性上サイズに誤差が生じます。

### T-14H

ウォーターガラス GT-2~7 HT-54 HT-55 漆硝子 GT-71~74 トリニティ GH

標準はボルト無しです

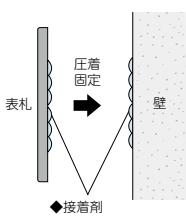

シリコン系ボンドをご使用下さい。完全硬化型ボンドは使用しないで下さい。

ボルトを追加する場合

ご注文の際にご指定下さい。

**金具の型**  
P177  
両面テープ付  
1,000円(税抜)

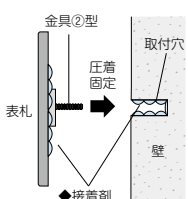

必ず接着剤を併用して取り付けて下さい。

●詳しくは説明書をご参照下さい。

### T-15H

スタンダードタイプ SN Rベース RB・DS

標準はボルト無しです

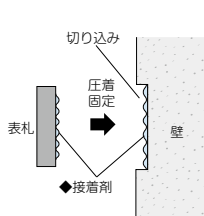

壁に表札より少し大きく切り込みを入れます。切り込み面を掃除して接着剤を塗布し、圧着固定します。

ボルトを追加する場合

ご注文の際にご指定下さい。

**ボルト**  
接着 2本  
2,000円(税抜)

必ず接着剤を併用して取り付けて下さい。

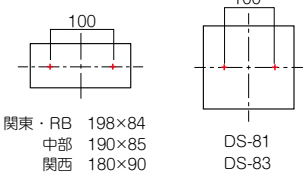
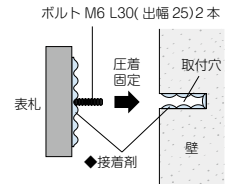

### T-11Z

銘木表札 WK

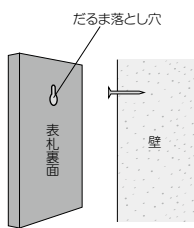

だるま落としとは、釘の頭の大きい部分で通して狭い部分で引っかける方法です。壁に釘頭が少し出るように釘を打ち、出っ張った釘頭に引っかけて取り付けて下さい。取り外せないようにするにはボンド等を併用して下さい。

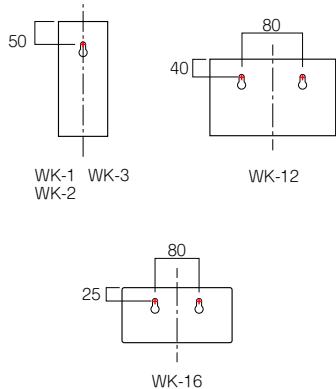

### T-12Z

カバーサイン WAL インターホンカバーサイン IPC

WAL-20 WAL-21 WAL-22 の場合

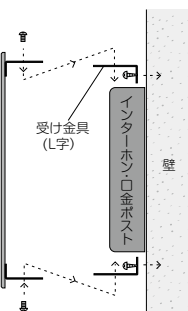

壁面に受け金具を先に付け、側面よりネジにてインターホンカバーを取り付けて下さい。

IPC-78 の場合

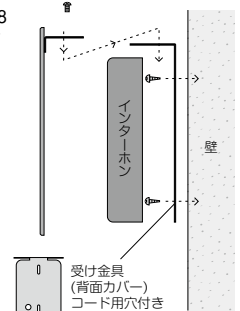

# T-11K

フラットガラス  
GP・GX

琉球のガラス  
GX-101~112

エコガラス  
GX-8~10

ラスターガラス  
GX-80~82

ホイップ  
GF

小さな表札  
GP103~106

書家表札  
SK-4

※ガラス表札は素材の特性上サイズに誤差が生じます。

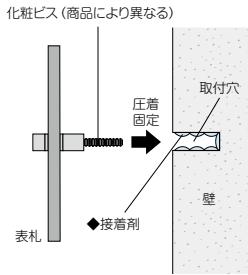

※化粧ビスを取り外す事でガラスが外れます。  
●化粧ビスの組み立ては説明書をご参照下さい。

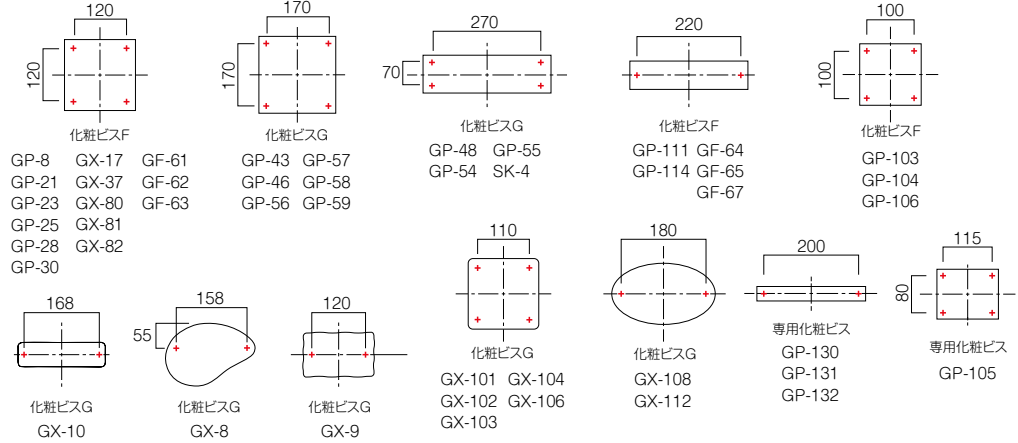

# T-12K

フラットガラス  
GP・GX-61

シャイン+ガラス  
GP-92~99

タイル+ガラス  
TG

二世帯住宅向け  
HT-36 HT-37

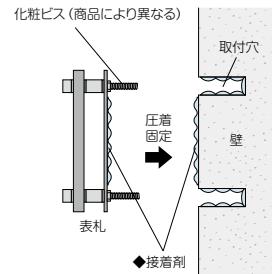

※化粧ビスを取り外す事でガラスが外れます。  
●化粧ビスの組み立ては説明書をご参照下さい。

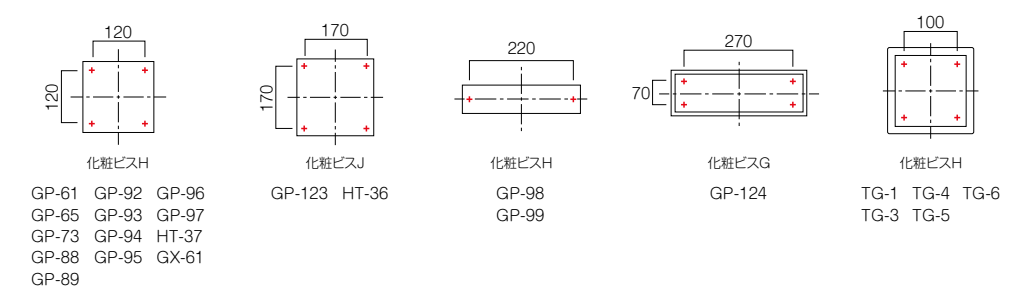

# T-13K

インターホンカバー  
IPC

アクセントライン  
AC-4

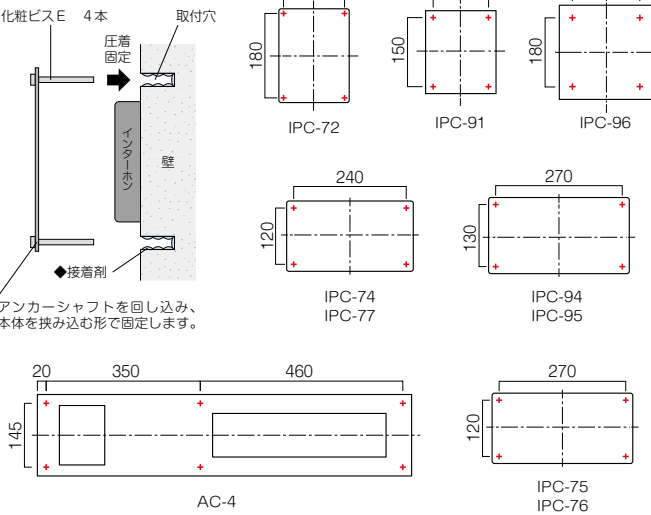

# T-14Z

インターホンカバー  
IPM-1-□

取付用台座を先にインターホン機的位置に取り付け、正面カバーを取付用台座にフランジナットで取り付けて下さい。

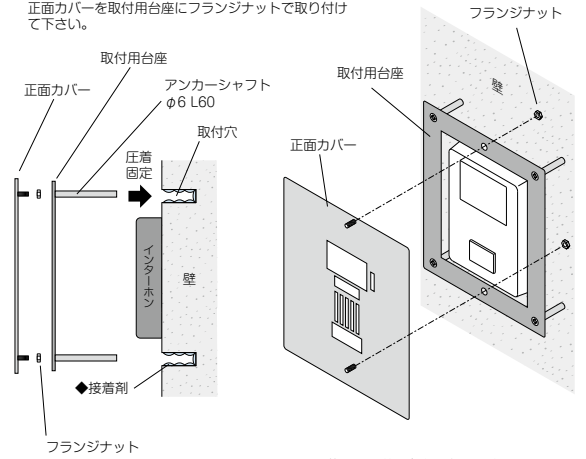

●詳しくは説明書をご参照下さい。

# 化粧ビス

化粧ビス D	化粧ビス E	化粧ビス F	化粧ビス G	化粧ビス H	化粧ビス J	化粧ビス K
プラグ付 血ビス M4×L50	シャフト φ6×L60	ボルト M4×L70	ボルト M6×L70	ボルト M4×L70	ボルト M6×L70	シャフト φ6×L30
φ12	φ12	φ10	φ12	φ10	φ12	φ12

# 金具

⚠ 必ず接着剤を併用して取り付けて下さい。

金具②型
ステンレス 120×30 溶接ボルト M4 L20 (2本) ボルトピッチ 100 mm 両面テープ付き
ターンナット
M4 ボルト専用 1個 500円 (税抜) ※参考施工方法は P132 参照