

# 表札を取り付ける前にお読みください

- ・養生テープが表札に直接かからないよう布等で覆い、その上からテープ等で固定して下さい。直接テープを接着すると汚れや塗装剥がれの原因となります。
- ・取付面や取付穴は、接着不良が起こらないよう埃や削りかすをきれいに取り除いて下さい。
- ・取付穴は表札に付属または同梱されているボルト、アンカーシャフト等の太さより少し大きめに開けて下さい。
- ・ボルトはより強固に取り付ける為のものです。必ず接着剤を併用して下さい。
- ・接着剤が硬化するまでは必ず固定・防水を行って下さい。
- ・こちらの説明はあくまで参考です。取り付けの際や取り付け後の工事の安全性を保証するものではありません。
- ・寸法の単位はすべて mm (ミリメートル) です。

## 取付・ピッチについて

**T-11B**

リファイン MX・LS	ジー・モード FGK	スフィーダ SF	スーパーステンレスネオー MG	エンシェント MAE	フィン MS	鋳物文字 CW-52 <small>※文字によりピッチが異なります</small>	二世帯住宅向け HT-54 HT-58	庭想 TEISO	ステップ GST-1
----------------	---------------	-------------	--------------------	---------------	-----------	---	------------------------	-------------	---------------

標準はボルト付きです  
裏側にボルトが溶接してあります。

ボルト M4 L20 2本

取付穴

壁

表札

◆接着剤

圧着固定

150

MX-11 MG-1 HT-54  
MX-21 MS-74 HT-58  
MX-61 MS-80  
MX-111 MS-93  
SF-3

130

SF-8  
SF-9

100

MX-12 MS-36 MS-83  
MX-62 MS-41 MS-91  
MX-122 MS-45 MAE-1  
LS-2 MS-78 FGK-1  
MG-2 MS-79 TEISO-11  
MG-3 MS-81 TEISO-12

150

MX-13 MS-21  
MX-23 MS-25  
MX-63 MS-82  
LS-5 MAE-2  
MX-123 FGK-2  
SF-7

オプション

ボルト無しに変更可能です

表札

壁

◆接着剤

仮止用両面テープ  
200円(税別)

仮止用両面テープを使用すると比較的簡単に取り付けを行う事が出来ます。但し壁面によっては両面テープが剥がれる事があります。

**T-12B** 鋳物文字  
CW-14 CW-51

標準はボルト付きです  
裏側にボルトが溶接してあります。

ボルト M4 L30 2本

取付穴

壁

表札

◆接着剤

圧着固定

アルミ鋳物

ステンレス

※文字によりピッチが変わります。

**T-14B** アクセントライン  
AC-1

二世帯住宅向け  
HT-87

標準はボルト付きです  
裏側にボルトが溶接してあります。

ボルト M4 L40 4本

取付穴

壁

表札

◆接着剤

圧着固定

スペーサー

20 320 310 320 20

35

AC-1 HT-87

**T-15B** ログサイン  
WLG

むすび  
KG

幾何学文字  
KKK

墨溜まり文字  
XPF

マジックペン  
KGS

標準はボルト付きです  
裏側にボルトが溶接してあります。

ボルト M4 L40  
(文字により本数が異なります)

スペーサー  
φ6 L10

取付穴

壁

表札

◆接着剤

圧着固定

付属のスペーサーで浮かせて固定します。

**T-17B** スラント  
GSL-1 GSL-2

標準はボルト付きです  
裏側にボルトが溶接してあります。

ボルト M4 L40 2本

取付穴

壁

表札

◆接着剤

圧着固定

アクリル t5

100

GSL-1  
GSL-2

**T-18B** ウォールアートパネル  
WAS・WAP

※本体の長さ(L)により本数やピッチが異なります。

Lアングル

ボルト M4 L40 (出幅 34)

取付穴

壁

表札

◆接着剤

圧着固定

※Lアングル分浮いたような取付となります。

**T-11P** 銘木表札  
WK-51 WK-52

フタ止め用ネジ

UVカットアクリル

ビス M4 L30 2本

フタ

木表札

裏フタ

壁

100

WK-51

150

WK-52

ステンレスケースの裏フタをビスで壁面に取り付け、木表札とUVアクリルをはめ込み、フタをします。フタは上下でネジ止めします。

木表札は固定しない為、上下のネジを外せばいつでもお掃除や交換が可能です。

●詳しくは説明書をご参照下さい。

**T-12D** 切文字 書体フリー 墨溜まり文字 小枝文字 小さな表札

XP・CDX XPS XPK ES-10 ES-11

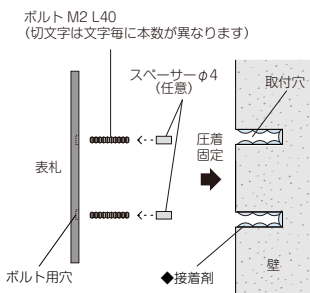

例  
切文字(XP・CDX品番)は文字毎にピッチが異なります。ボルト位置合わせ用取付原稿が付属されます。

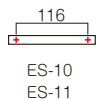

裏側にボルト用の穴が開いてますので付属のボルトを回し込み固定します。

**T-13D** パールミ

BAS・BAR

BAS品番 ボルト M4 L30 (出幅20) 2本  
BAR品番 ボルト M4 L30 (出幅25) 2本

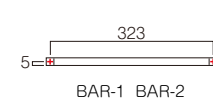
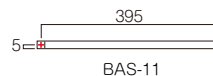
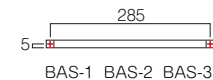
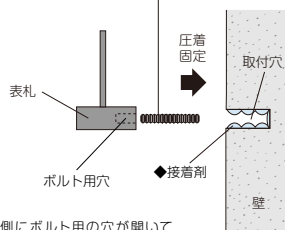

裏側にボルト用の穴が開いてますので付属のボルトを回し込み固定します。

※製法上サイズに誤差が生じます。

**T-14D** キャレステイ

BX

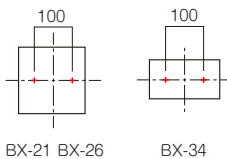
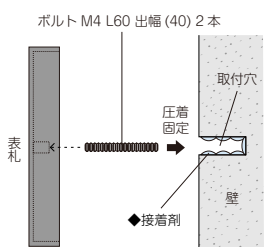

裏側にボルト用金具が取り付けられてありますので付属のボルトを回し込み固定します。

**T-13Z** コーナーサイン ステッキサイン

KA・KAP STK-S

KA-1,KA-2  
KA-7,KA-8の場合  
裏側にボルトが溶接してありますので付属のスパネーで浮かせて固定します。

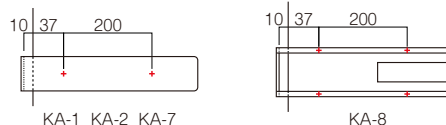
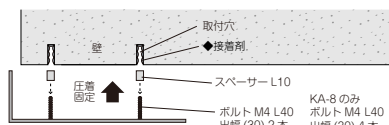

KA-9の場合

タイル裏面にボルトが溶接してありますので、タイル裏側にも接着剤を塗布し、取り付けて下さい。

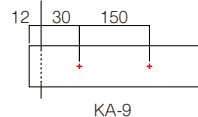
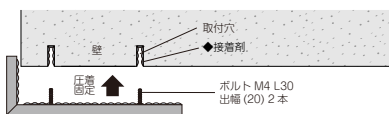

STK-S  
KAP-1  
の場合  
裏側のボルトに丸ナットが取り付けられていますので、丸ナット分浮かせて固定します。

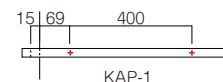
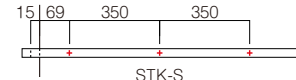
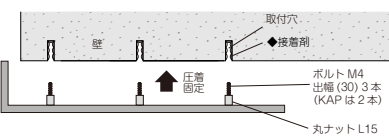

**T-15D** スラント

GSL-3

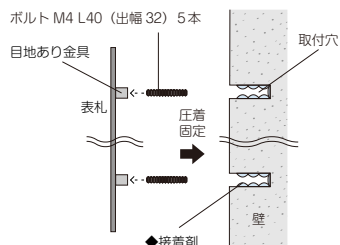

裏側にボルト用金具が取り付けられてありますので付属のボルトを回し込み固定します。  
※文字数・サイズによってピッチが異なります。  
※ボルト位置合わせ用取付治具が付属されます。

**T-11R** カリーノ カリーノピュア

KR KAP

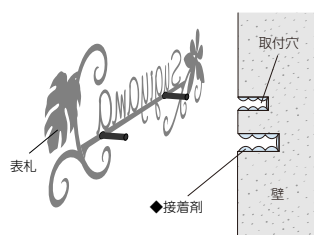

本体の丸管ナットに同梱のボルトを回し込み固定します。

カリーノオーナメント KRK

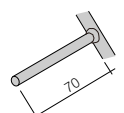

本体に溶接アンカー

※アンカーピッチ・位置は商品・名前毎に変わります。壁から浮かせて取り付けて下さい。

**T-12R** アイアンクラフト表札 二世帯住宅向け

IS・SP・RI HT-86

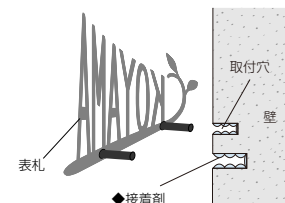

本体が少し浮くように取り付けて下さい。



本体の丸管ナットに同梱のボルトを回し込み固定します。

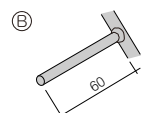

本体に溶接アンカー

右図◎◎いずれかのアンカー仕様となります。(横付けタイプ除く)  
(アンカーピッチ・位置は商品・名前毎に変わります。)

T-19D

ジャーニー CA アペーゴ CAG ファンティーク CAF サニー CAS イーモノ CA・CK ブロンズ鋳物 CB モザイク EX モノモザイクタイル TLM-1 TLM-2 小さな表札 ES-42 ES-43

シャイン専用フレーム HF-31

タイルフレーム HA-81 HA-82 HA-83

インターホンカバーサイン IPC-81

二世帯住宅向け HT-46

ステップ GST

ボルト M4 L30 2本  
ボルト M4 L50 2本 (ブロンズ鋳物)

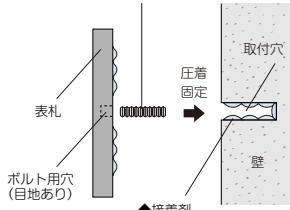

裏側にボルト用の穴が開いていますので付属のボルトを回し込み固定します。

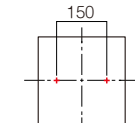

CA-30 EX-11  
CA-33 EX-12  
CAG-4 GST-4

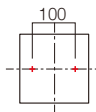

HF-31 HA-81 ES-42  
HT-46 HA-82 CB-30  
TLM-1 HA-83 CB-32  
TLM-2

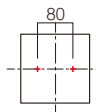

GST-2

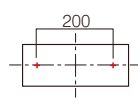

CA-27 EX-21  
CA-76 EX-22  
CA-77 GST-3

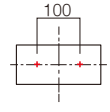

CAS-1 CK-51  
CAS-3 CA-34  
ES-43

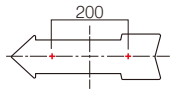

CA-110

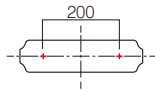

CA-121  
CA-122

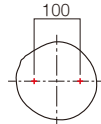

CAG-1

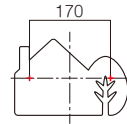

CAG-2

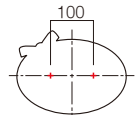

CAG-3

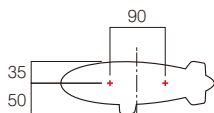

CAF-1

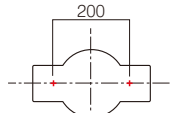

CAF-31

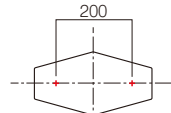

CAF-32

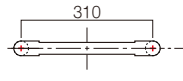

CA-32

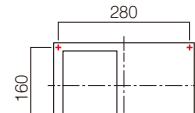

IPC-81

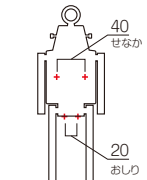

CW-34

※おしり・せなかどちらかご指定ください。

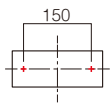

CB-31

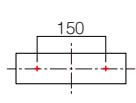

CB-33

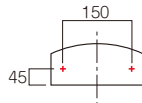

CB-34

T-34D

鋳物文字 CW

アペーゴ モジ CWH・CWB・CWS

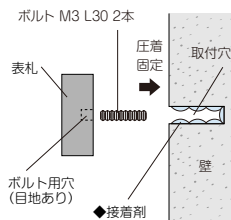

裏側にボルト用の穴 (目地あり)が開いていますので付属のボルトを回し込み固定します。



CW-1 CW-41 CWS-1  
CW-2 CW-42 CWS-2  
CW-3 CW-43



CWH-1 CWH-3  
CWB-2 CWB-1

※文字毎にピッチが異なります。ボルト位置合わせ用取付原稿が付属されます。

T-21D

ジャーニー CA-111 CA-112

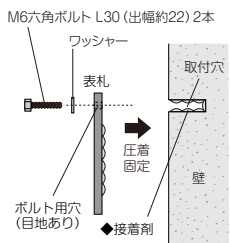

ボルト用の貫通穴 (目地あり)が開いていますので付属のボルトを回し込み固定します。

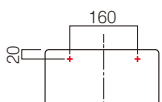

CA-111 CA-112

T-31D

水彩ガラス GF-71 GF-72

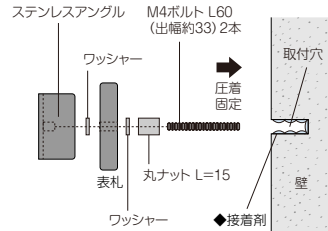

ステンレスアングルセットが同梱されていますので組み立て後、取り付けて下さい。

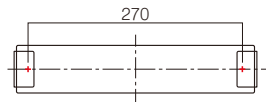

GF-71 GF-72

●詳しくは説明書をご参照下さい。

T-32D

ブルーグロット GF-81 GF-82

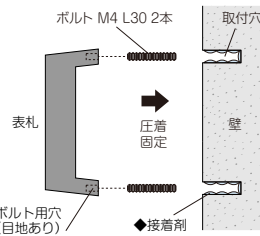

裏側にボルト用の穴 (目地あり)が開いていますので付属のボルトを回し込み固定します。

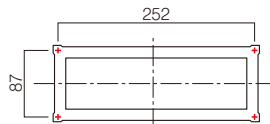

GF-81 GF-82

T-33D

ファンティーク CAF-2

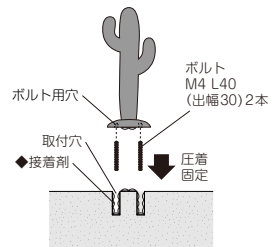

ボルト用の穴 (目地あり)が開いていますので付属のボルトを回し込み固定します。

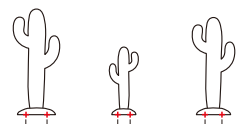

CAF-2A CAF-2B CAF-2C

### T-25D

デラックス DS・DBG・DC 浮金石 UK-3~5 素焼き陶器表札 TN 二世帯住宅向け HT-2 HT-5

M4 L30(出幅20)2本  
M6 L30(出幅25)2本(TN品番)

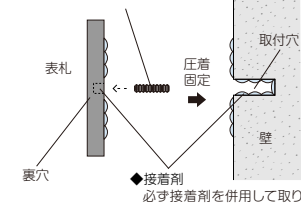

◆接着剤  
必ず接着剤を併用して取り付けて下さい。

表札の裏側にボルト取付用の穴が開いていますので、最初に同梱のボルトを接着固定して下さい。

#### ボルト出しオプション

ご注文の際にご指定下さい。

ボルト接着  
2ヶ所まで  
1,000円(税抜)

ボルト位置の変更や追加は別途1カ所  
1,000円(税抜)となります。  
必ず接着剤を併用して取り付けて下さい。

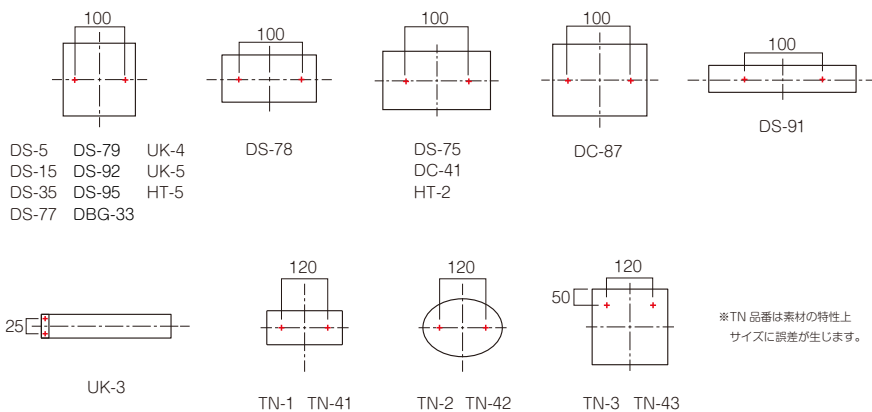

※TN品番は素材の特性上  
サイズに誤差が生じます。

### T-26D

ロイヤルストーン RYS デラックス DH ステディ AS 二世帯住宅向け HT-91 HT-92 浮金石 UK-2

ボルト  
M4 L30(出幅20)2本

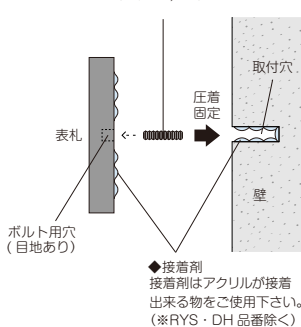

◆接着剤  
接着剤はアクリルが接着  
出来る物をご使用下さい。  
(※RYS・DH品番除く)

裏側にボルト用の穴(目地あり)が開いていますので付属のボルトを回し込み固定します。

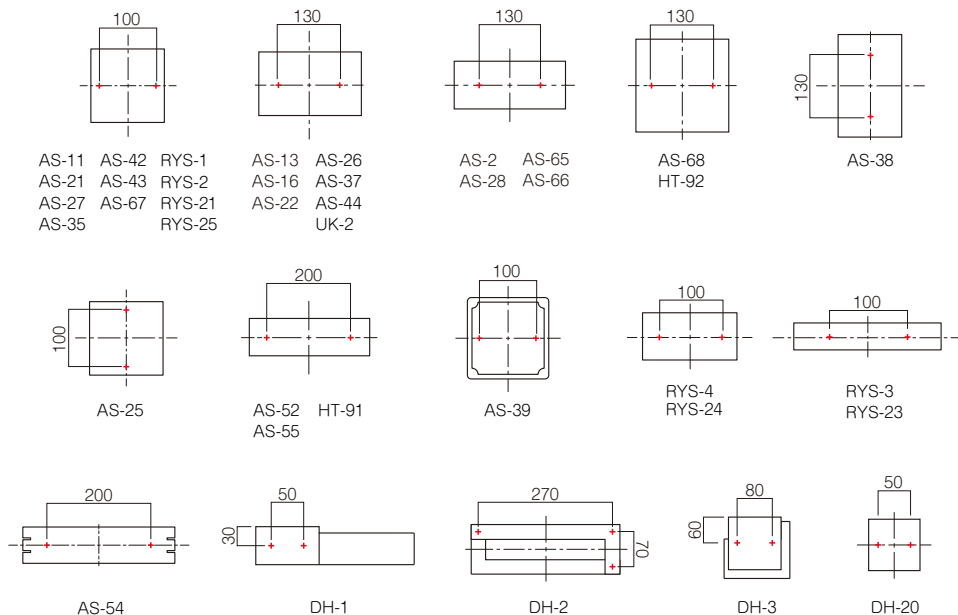

### T-27D

浮金石 UK-1

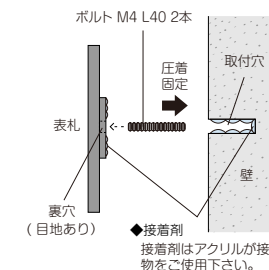

◆接着剤  
接着剤はアクリルが接着出来る  
物をご使用下さい。

裏側にボルト用の穴(目地あり)が開いていますので付属のボルトを回し込み固定します。

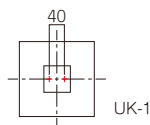

### T-28D

アクセントライン AC

#### ACK(取付金具)のACへの取付

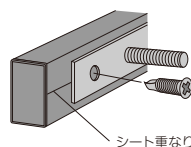

ACKを付属のドリルビットを使い  
AC裏面に固定して下さい。  
※ピッチ約1000ミリ以内  
で取り付けて下さい。

シート重なり面が裏となります。

#### ACの壁への取付

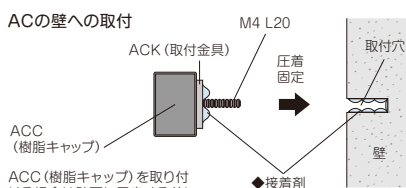

ACC(樹脂キャップ)  
ACC(樹脂キャップ)を取り付け  
る場合は壁面に固定する前に  
取り付けて下さい。

●詳しくは説明書をご参照下さい。

### T-29D

アクセントライン AC-3

ボルト M4 L40 3本(同梱)

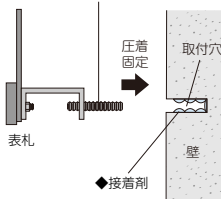

アクセントラインを組み合わせて  
施工する場合はアクセントラインを  
先に壁へ取り付ける必要があります。

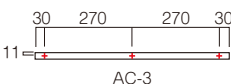

**T-11S**

ホルン KH    リル LL    ステディ AS-51    ウォーターガラスフレーム HA-54 HA-55

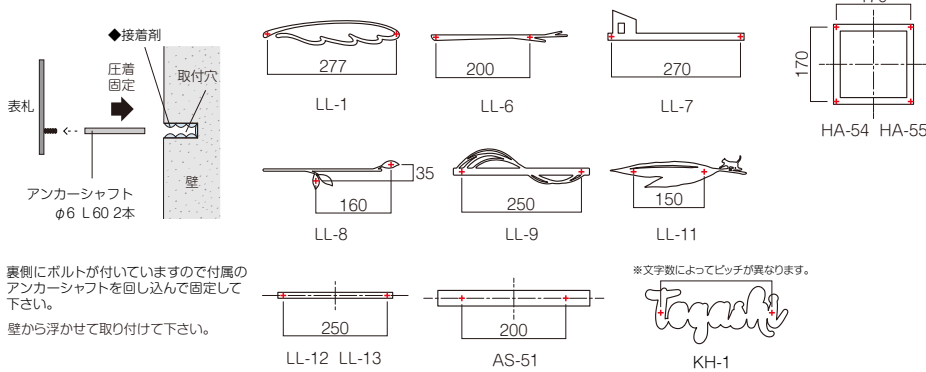

裏側にボルトが付いているので付属のアンカーシャフトを回し込んで固定して下さい。

壁から浮かせて取り付けて下さい。

※文字数によってピッチが異なります。

**T-16S**

二世帯住宅向け HT-83

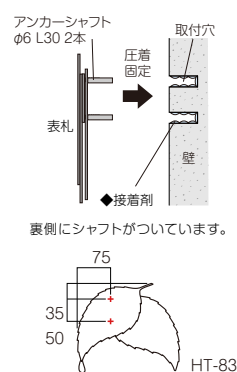

裏側にシャフトがついています。

**T-12S**

タイル+ステンレス MP    二世帯住宅向け HT-62

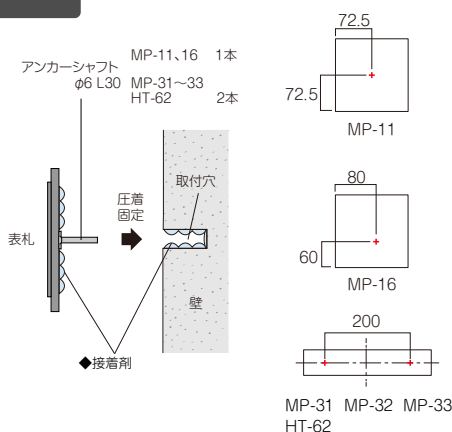

**T-13S**

ミール CT

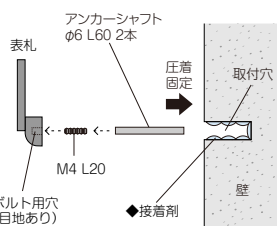

裏側にボルト用の穴が開いているので付属のボルトを回し込み固定し、アンカーシャフトを回し込んで固定して下さい。

**T-14S**

鋳物文字 CW-50

※文字毎にピッチが異なります。

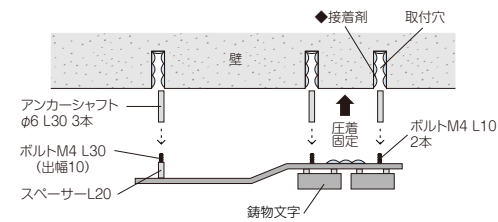

裏面にボルトが付いているので付属のスペーサー、アンカーシャフトを回し込んで固定して下さい。

スペーサー分、壁から浮かせて取り付けて下さい。

●詳しくは説明書をご参照下さい。

**T-17S**

二世帯住宅向け HT-85

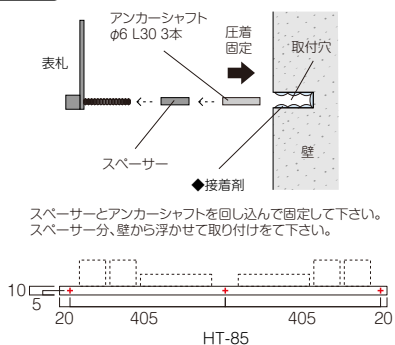

スペーサーとアンカーシャフトを回し込んで固定して下さい。

スペーサー分、壁から浮かせて取り付けをして下さい。

●詳しくは説明書をご参照下さい。

**T-18S**

パールミ BAP    サニー CAS-2

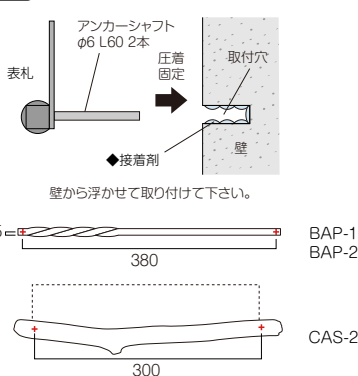

壁から浮かせて取り付けて下さい。

**T-19S**

Line-s LT

※文字毎にピッチが異なります。

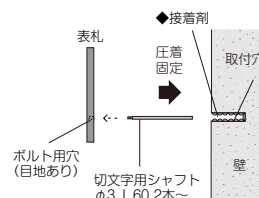

裏側にシャフト取付用の穴 (自地あり) がありますので切文字用シャフトを回し込んで固定して下さい。

壁から浮かせて取り付けて下さい。

**T-11DL**

インゴットライト LIG-1~9

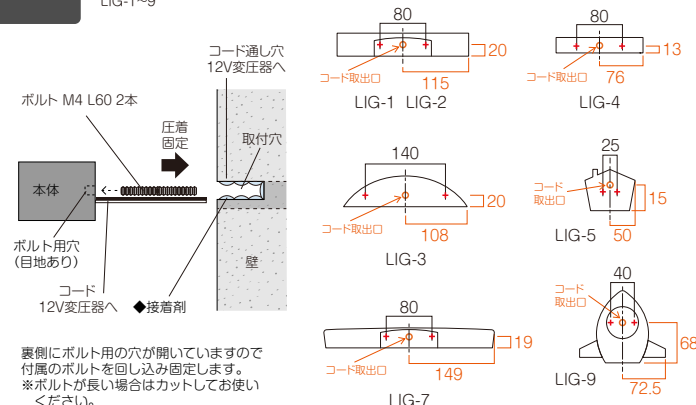

裏側にボルト用の穴が開いているので付属のボルトを回し込み固定します。

※ボルトが長い場合はカットしてお使い下さい。

●詳しくは説明書をご参照下さい。 ※ボルト・コード位置合わせ用取付原稿が付属されます。

**T-15BL**

NEWアクセントラインLED NAL-1 NAL-2

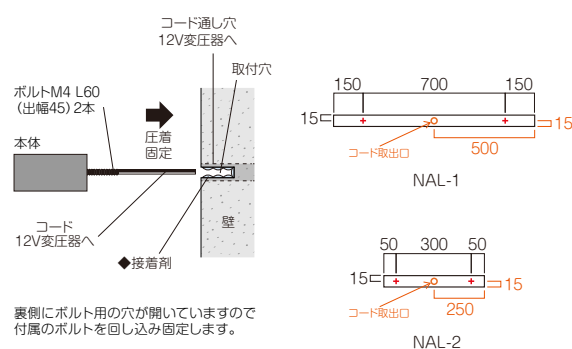

裏側にボルト用の穴が開いているので付属のボルトを回し込み固定します。

T-11BL

スターリー  
STR  
コバコ  
LH

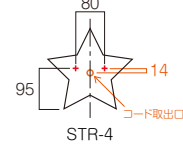
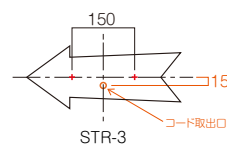
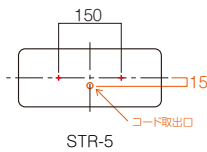
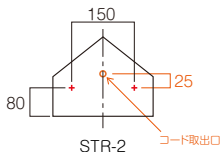
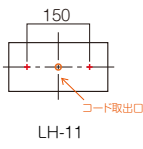
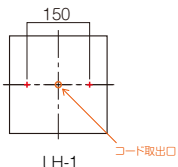
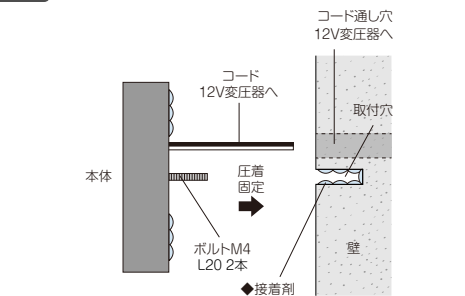

●詳しくは説明書をご参照下さい。＊ボルト・コード位置合わせ用取付原稿が付属されます。

T-12BL

キャンドル  
ARF-1~4  
ステンレス切抜きタイプ  
AR-32~37

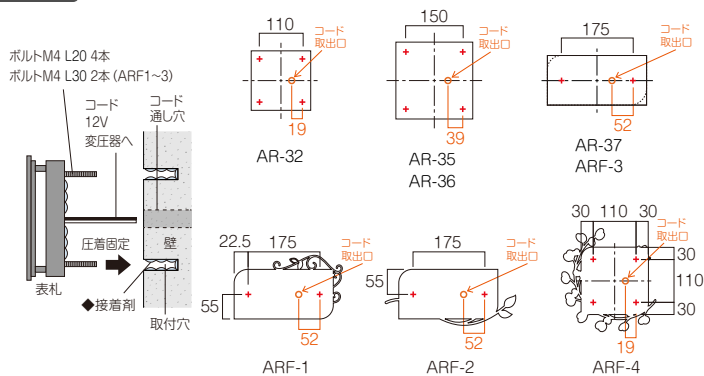

●詳しくは説明書をご参照下さい。＊ボルト・コード位置合わせ用取付原稿が付属されます。

T-16BL

LEDコーナーサイン  
LKA・LKM

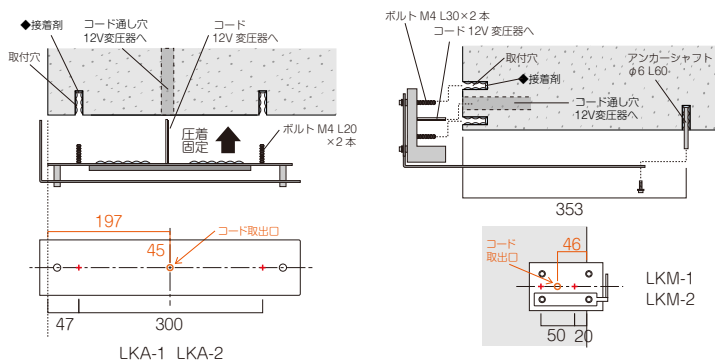

●詳しくは説明書をご参照下さい。＊ボルト・コード位置合わせ用取付原稿が付属されます。

T-13BL

ステンレス切抜き+ガラスタイプ  
AR-92 AR-93

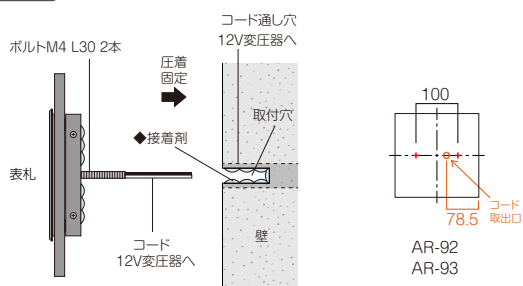

●詳しくは説明書をご参照下さい。＊ボルト・コード位置合わせ用取付原稿が付属されます。

T-12SL

キャレスティLED  
BX

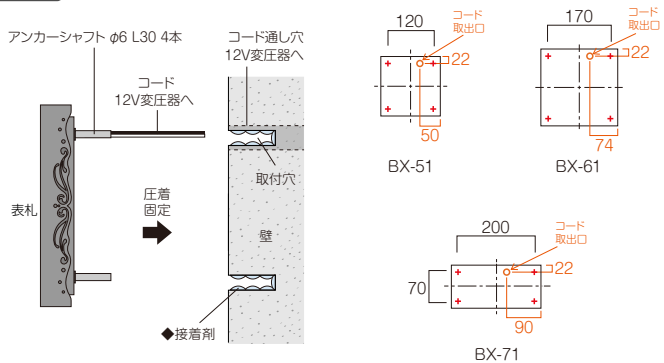

●詳しくは説明書をご参照下さい。＊ボルト・コード位置合わせ用取付原稿が付属されます。

T-13SL

ストライク  
CL

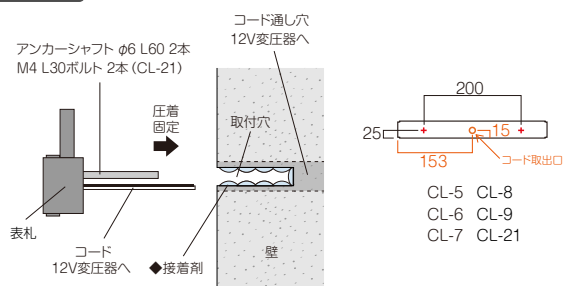

●詳しくは説明書をご参照下さい。＊ボルト・コード位置合わせ用取付原稿が付属されます。

T-14SL

ステラルーチェ  
MY

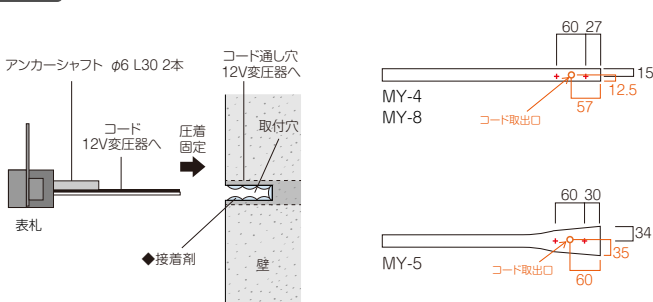

●詳しくは説明書をご参照下さい。＊ボルト・コード位置合わせ用取付原稿が付属されます。

### T-11H

ファイン ME・MB    シャイン SH・SHB    鉄黒 AT    KIZAMI KI    二世帯住宅向け HT-51 HT-53

小さな表札  
ES-7~9

標準はボルト無しです

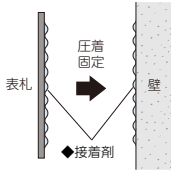

仮止用両面テープを使用すると比較的簡単に取り付けを行う事が出来ます。但し壁面によっては両面テープが剥がれる事があります。

#### ボルト出しオプション

ご注文の際にご指定下さい。

金具②型 P173  
(両面テープ付き)  
1,000円(税抜)

板厚が薄い為、直接スタッドボルト(溶接)を加工することが出来ませんが、ボルトを併用して取り付けたい方の為に金具をご用意しております。

金具②型を表札に取り付けた後、必ず接着剤を併用して取り付けて下さい。

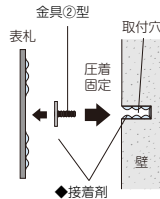

### T-12H

タイル TL-2・51~53    タイル+ステン MPC-1,2,3    ライフライフ LIFE    ガラスモザイクタイル TL-16 TL-18

JIKU TJ・TJB    カーロ TC    セメタル TH    小さな表札 ES-30 ES-31    二世帯住宅向け HT-28

標準はボルト無しです

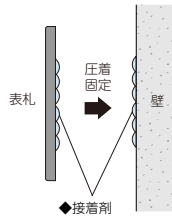

#### ボルト出しオプション

ご注文の際にご指定下さい。

ボルト出し加工  
2本まで  
1,000円(税抜)

金具②型が表札裏面の形状により、現地での接着ができませんので、当社にて接着しての出荷となります。

必ず接着剤を併用して取り付けて下さい。

ボルトM4 L20

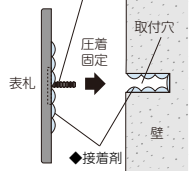

### T-13H

JIKU TA    こがね TQ-11 TQ-12    紗美 TA-91 TA-92    BIZEN BN

標準はボルト無しです

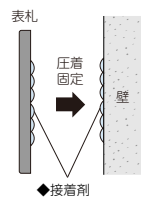

#### ボルト出しオプション

ご注文の際にご指定下さい。

ボルト接着  
2ヶ所まで  
1,000円(税抜)

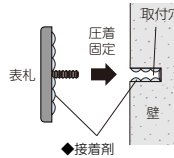

必ず接着剤を併用してお取り付け下さい。

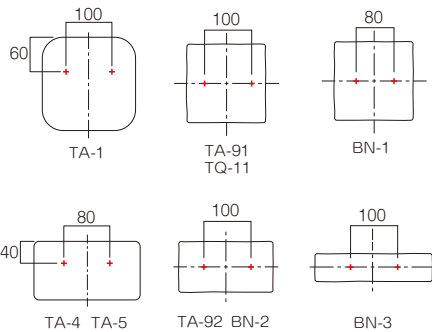

\*素材の特性にサイズに誤差が生じます。

### T-16H

チタン JTP

標準はボルト無しです

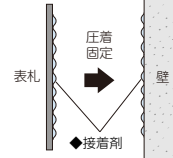

仮止用両面テープを使用すると比較的簡単に取り付けを行う事が出来ます。但し壁面によっては両面テープが剥がれる事があります。

#### ボルト出しオプション

ご注文の際にご指定下さい。

ボルト溶接  
1本  
1,000円(税抜)

ボルト M4 L20

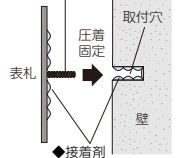

### T-14H

ウォーターガラス GT-2~7 HA-54 HA-55    漆硝子 GT-71~74

標準はボルト無しです

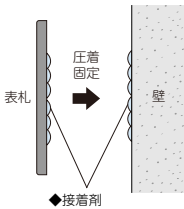

❗必ずシリコン系ボンドをご使用下さい。絶対に完全硬化型ボンドは使用しないで下さい。

#### ボルト出しオプション

ご注文の際にご指定下さい。

金具②型 P173  
(両面テープ付き)  
1,000円(税抜)

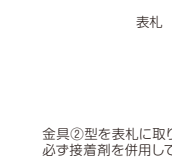

金具②型を表札に取り付けた後、必ず接着剤を併用して取り付けて下さい。

●詳しくは説明書をご参照下さい。

### T-15H

スタンダードタイプ SN    Rベース RB・DS

標準はボルト無しです

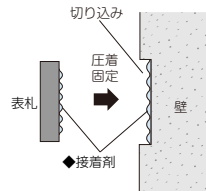

壁に表札より少し大きく切り込みを入れます。切り込み面を掃除して接着剤を塗布し、圧着固定します。

#### ボルト出しオプション

ご注文の際にご指定下さい。

ボルト接着  
2ヶ所まで  
1,000円(税抜)

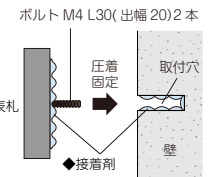

必ず接着剤を併用して取り付けて下さい。

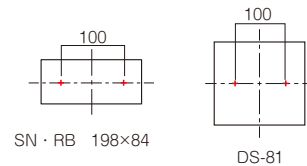

### T-11Z

銘木表札 WK

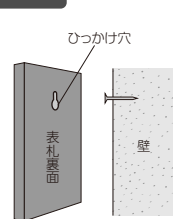

釘の頭を穴の大きい部分を通して狭い部分で引っかけられるような加工を施しております。壁に釘頭が少し出るように釘を打ち、出っ張った釘頭に引っかけて取り付けして下さい。取り外せないようにするにはボンド等を併用して下さい。

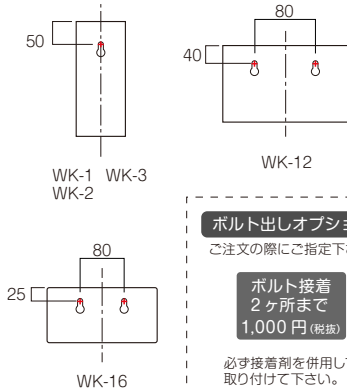

#### ボルト出しオプション

ご注文の際にご指定下さい。

ボルト接着  
2ヶ所まで  
1,000円(税抜)

必ず接着剤を併用して取り付けて下さい。

### T-12Z

カバーサイン WAL    インターホンカバーサイン IPC

WAL-20  
WAL-21  
の場合

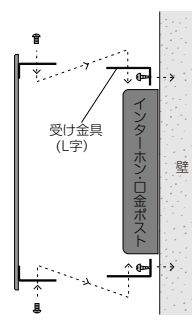

IPC-78  
の場合

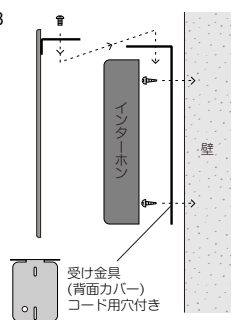

壁面に受け金具を先に付け、側面よりネジにてインターホンカバーを取り付けて下さい。



### T-11K

フラットガラス GP・GX  
 琉球のガラス GX-101~112  
 エコガラス GX-8~10  
 ラスターガラス GX-80~82  
 ホイップ GF  
 小さな表札 GP103~106

※ガラス表札は素材の特性上サイズに誤差が生じます。

化粧ビスが穴の数と同梱されています。

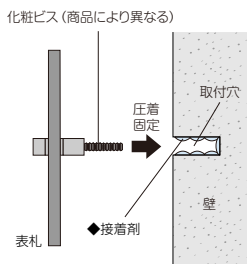

※化粧ビスを取り外す事でガラスが外れます。  
 ●化粧ビスの組み立ては説明書をご参照下さい。

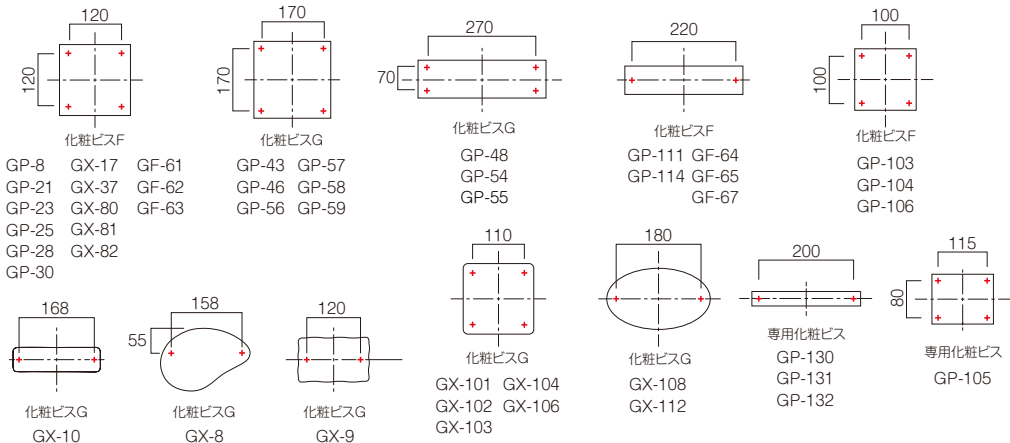

### T-12K

フラットガラス GP・GX-61  
 シャイン+ガラス GP-92~99  
 タイル+ガラス TG  
 二世帯住宅向け HT-36 HT-37

※ガラス表札は素材の特性上サイズに誤差が生じます。

化粧ビスが穴の数と同梱されています。

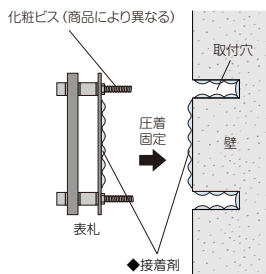

※化粧ビスを取り外す事でガラスが外れます。  
 ●化粧ビスの組み立ては説明書をご参照下さい。

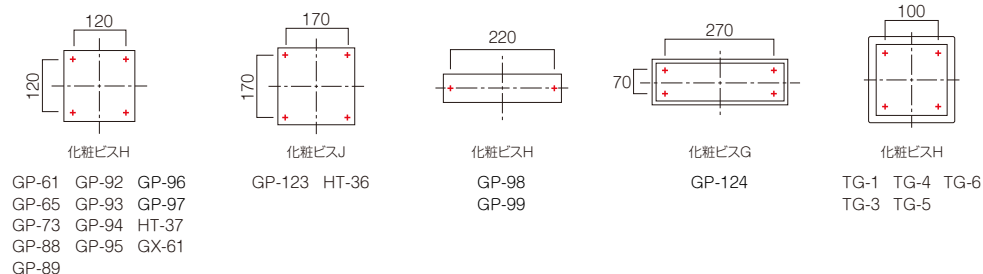

### T-13K

インターホンカバーサイン IPC  
 アクセントライン AC-4

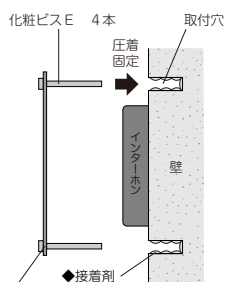

アンカーシャフトを回し込み、本体を挟み込む形で固定します。

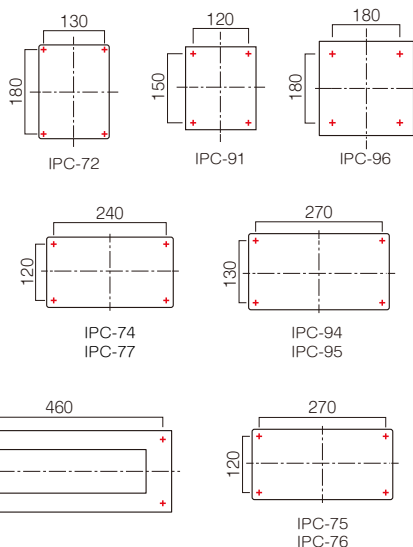

### T-14Z

インターホンカバー IPM-1-□

取付用台座を先にインターホン機的位置に取り付け、正面カバーを取付用台座にフランジナットで取り付けて下さい。

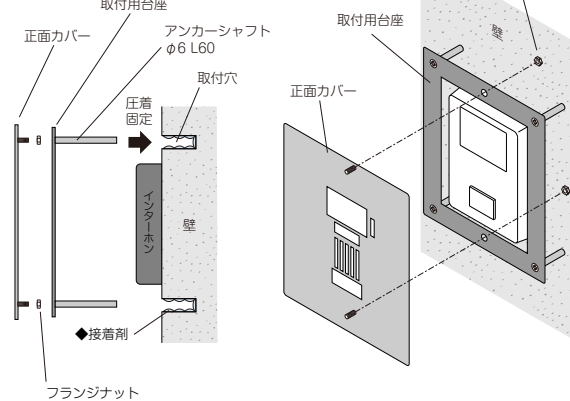

●詳しくは説明書をご参照下さい。

### 化粧ビス

化粧ビスD	化粧ビスE	化粧ビスF	化粧ビスG	化粧ビスH	化粧ビスJ	化粧ビスK
プラグ付 血ビス M4×L50 φ12	シャフト φ6×L60 φ12	ボルト M4×L70 φ10	ボルト M6×L70 φ12	ボルト M4×L70 φ10	ボルト M6×L70 φ12	シャフト φ6×L30 φ12

### 金具

⚠ 必ず接着剤を併用して取り付けて下さい。

金具②型
ステンレス 120×30 溶接ボルト M4 L20 (2本) ボルトピッチ 100 mm 両面テープ付き
ターンナット
M4ボルト専用 1個 500円(税抜) ※参考施工方法はP132参照